



EINBRUCHMELDERZENTRALE complex 400H-FK

Hersteller / Inverkehrbringer

TELENOT ELECTRONIC GMBH
Wiesentalstraße 60
73434 Aalen
GERMANY

Telefon +49 7361 946-0
Telefax +49 7361 946-440
info@telenot.de
www.telenot.de

Original Technische Beschreibung deutsch

1 Benutzerhinweise

Diese Technische Beschreibung ermöglicht den sicheren und effizienten Umgang mit dem Produkt. Das Dokument ist Bestandteil des Produktes und muss in unmittelbarer Nähe jederzeit zugänglich aufbewahrt werden.

Das Personal muss diese Anleitung vor Beginn aller Arbeiten sorgfältig durchgelesen und verstanden haben. Grundvoraussetzung für sicheres Arbeiten ist die Einhaltung aller angegebenen Sicherheitshinweise und Handlungsanweisungen. Darüber hinaus gelten die örtlichen Unfallverhütungsvorschriften und allgemeinen Sicherheitsbestimmungen für den Einsatzbereich des Systems.

Abbildungen dienen dem grundsätzlichen Verständnis und können von der tatsächlichen Ausführung abweichen.

Zielgruppe

Diese Technische Beschreibung richtet sich an den Betreiber und an den fachkundigen Errichter von Einbruchmeldeanlagen. Der Errichter sollte eine Ausbildung im Bereich Elektrotechnik oder Telekommunikation abgeschlossen haben. Zudem empfiehlt TELENOT die hauseigenen Produkt- und Systemschulungen, die Sie aktuell auf der TELENOT-Website finden.

Inhalt

Die Technische Beschreibung umfasst detaillierte Erklärungen zu Projektierung, Montage, Installation, Parametrierung, Bedienung, Wartung und zum Service des Produktes.

Bestimmungsgemäße Verwendung

Das Produkt ist ausschließlich für die hier beschriebene Verwendung konzipiert und konstruiert.

Das Produkt ist eine Einbruch- und Überfallmelderzentrale entsprechend der Bestimmungen, Vorschriften und Richtlinien der VdS-Klasse C, DIN EN 50131-1, VDE 0833 und der Polizei-Notrufrichtlinie.

Es dient dazu, ein Einbruchmeldesystem aufzubauen, für das zusätzliche Komponenten notwendig sind (z. B. Melder, Schalteinrichtungen, Bedienteile).

Jede über die bestimmungsgemäße Verwendung hinausgehende oder andersartige Benutzung gilt als Fehlgebrauch. Ansprüche jeglicher Art wegen Schäden aufgrund von Fehlgebrauch sind ausgeschlossen.

Haftungsbeschränkung

Alle technischen Angaben dieser Beschreibung wurden von TELENOT mit größter Sorgfalt erarbeitet. Trotzdem sind Fehler nicht ganz auszuschließen. Wir weisen darauf hin, dass wir weder eine juristische Verantwortung noch irgendeine Haftung für Folgen, die auf fehlerhafte Angaben zurückgehen, übernehmen.

Durch Weiterentwicklung können Konstruktion und Schaltung Ihres Produktes von den in dieser Beschreibung enthaltenen Angaben abweichen. Für die Mitteilung eventueller Fehler sind wir Ihnen dankbar.

Wir weisen darauf hin, dass die in der Beschreibung verwendeten Soft- und Hardwarebezeichnungen und Markennamen der jeweiligen Firmen im Allgemeinen warenzeichen-, marken- oder patentrechtlichem Schutz unterliegen.

Der Hersteller übernimmt keine Haftung für Schäden bei:

- Nichtbeachtung der Technischen Beschreibung
- Nicht bestimmungsgemäßer Verwendung
- Einsatz von nicht ausgebildetem Personal
- Eigenmächtigen Umbauten
- Technischen Veränderungen
- Verwendung nicht zugelassener Ersatzteile

Allgemeine Verkaufsbedingungen

Die Allgemeinen Verkaufsbedingungen finden Sie auf der TELENOT-Website unter www.telenot.com und im TELENOT-Produktkatalog.

Rücksenden fehlerhafter Produkte

- Verwenden Sie eine stabile Verpackung (möglichst Originalverpackung).
- Beachten Sie den ESD-Schutz.
- Legen Sie eine Fehlerbeschreibung bei. Verwenden Sie dazu den Vordruck „Fehlerbericht zur Inbetriebnahme“.

Produktidentifizierung

Für Anfragen, Reklamationen oder Parametrierung benötigen Sie folgende Angaben:

- Gerätetyp
- Artikelnummer
- Firmware-Version

Sie finden die Angaben auf der Verpackung, dem Produkt oder der Platine:

Identifizierung Artikelnummer

Seriennummer



10007590038274012

Artikelnummer (Stelle 1–9)

10007590038274012

Kennziffer (Stelle 10)

100075900**3**8274012

2 = Artikel mit Seriennummer

3 = Set

Identifizierung Firmware-Version

Komponente

Firmware-Version

Datumscode

Platine

XXXX
07.29
17NB

Verpackung

07.26
* * *

Firmware-Version

Symbolerklärung



GEFAHR!

Unmittelbare gefährliche Situation, die zum Tod oder zu schwersten Verletzungen führen kann.



WARNUNG!

Möglicherweise gefährliche Situation, die zum Tod oder zu schweren Verletzungen führen kann.



VORSICHT!

Möglicherweise gefährliche Situation, die zu geringfügigen oder leichten Verletzungen führen kann.



ACHTUNG!

Möglicherweise gefährliche Situation, die zu Sachschäden führen kann.



HOCHSPANNUNG LEBENSGEFAHR!

Kontakt mit Bauteilen, die mit diesem Symbol gekennzeichnet sind, kann zum Tod oder schwersten Verletzungen führen.



ESD-gefährdetes Bauteil (ESD = electrostatic discharge (eng), elektrostatische Entladung (deu))



Gehörschädigung durch Lärm!

Benutzerhinweise



Wichtiger Hinweis, Gebot



Tipps, Empfehlungen, Wissenswertes



Entsorgungshinweis



Entsorgungshinweis für schadstoffhaltige Akkus und Batterien



Verwendung gemäß VdS-Richtlinien



Verwendung nicht gemäß VdS-Richtlinien



Verwendung gemäß EN 50131



Verwendung nicht gemäß EN 50131



Meldergruppen- oder Meldelinieneingänge (In)



Ausgänge



RS232-Schnittstelle



com2BUS-Schnittstelle



BUS-1-Schnittstelle



Schnittstelle Reader



Parametrierschnittstelle für compasX



Legende



Handlungsablauf

2 Inhaltsverzeichnis

1	Benutzerhinweise	3	11.3	Anschlussmöglichkeiten	33
2	Inhaltsverzeichnis	7	11.3.1	Netzanschluss 230 V AC	33
3	Sicherheitshinweise	10	11.3.2	+12V Out	34
3.1	Verantwortlichkeiten	10	11.3.3	Zusatz-Netzteil	34
3.2	Besondere Gefahren	10	11.3.4	BUS-1	35
3.3	Transport, Verpackungsmaterial, Lagerung	11	11.3.5	1-16 Inputs	35
3.3.1	Transport	11	11.3.6	Reader 1/2, Out (+)	36
3.3.2	Verpackungsmaterial	11	11.3.7	Sirene, Out (+)	37
3.3.3	Lagerung	11	11.3.8	REL 1-3, 1-6 Out (-)	38
4	Lieferumfang	12	11.3.9	com2BUS	39
5	Systemübersicht	13	11.3.10	com2BUS-Extension	40
6	Funktionsübersicht	14	11.3.11	MG/TA Extension	40
7	Produktmerkmale	16	11.3.12	ser. S1 / BT / com2BUS-Z	40
8	Funktionsbeschreibung und Projektierung	19	11.3.13	parallel/REL8	41
9	Mechanischer Aufbau	19	11.3.14	RS232	42
9.1	EMZ im Gehäusetyyp GR80	20	11.3.15	Funk-Gateway	43
9.2	EMZ im Gehäusetyyp GR100	21	11.3.16	Parametriersoftware	43
9.3	EMZ im Gehäusetyyp GR104	23	11.3.17	Sabotage	43
9.4	EMZ im Gehäusetyyp S110 / S120	25	12	Installation	44
10	Montage	26	12.1	Kabeltyp	44
10.1	Voraussetzungen an den Montageort	26	12.2	Leitungsverlegung	44
10.2	Gehäusetyyp GR80	26	12.2.1	Allgemein	44
10.3	Gehäusetyyp GR100	28	12.2.2	Netzanschluss 230 V AC	45
10.4	Gehäusetyyp GR104 / S110 / S120	30	12.2.3	Akkuan schlüsse	46
11	Anschlüsse und Schnittstellen	31	12.2.4	Installation der Kabelschirmung	46
11.1	Position von Anschlüssen, Schnittstellen und Sicherungen	31	12.2.5	Anschluss technik Federkraftklemmen	49
11.2	Anschlussart	33	12.2.6	+12V Out	50
			12.2.7	Zusatz-Netzteil	51

Inhaltsverzeichnis

12.2.8	BUS-1.	52	15.2	Hilfsmittel Inbetriebnahme.	79
12.2.9	1-16 Inputs	56	15.3	Inbetriebnahme Spannungsversorgung.	80
12.2.10	Out (+)	62	15.4	Inbetriebnahme Bedienteile	81
12.2.11	Reader 1/2, Out (+)	63	15.4.1	Bedienteiladresse am LCD-Bedienteil.	82
12.2.12	Sirene, Out (+)	64	15.4.2	Funktion des Bedienteils prüfen.	83
12.2.13	REL 1-3, 1-6 Out (-)	66	15.5	Optionen / Test-Möglichkeiten.	84
12.2.14	com2BUS	67	15.5.1	Störungsanzeigen Bedienteil.	84
12.2.15	com2BUS-Extension	68	15.5.2	Meldungsspeicher Bedienteil.	85
12.2.16	MG/TA Extension	68	15.5.3	Ereignisspeicher (ESP) und Langzeitspeicher (LSP)	85
12.2.17	ser. S1 / BT / com2BUS-Z.	68	15.5.4	Errichter-Menü im Bedienteil.	86
12.2.18	parallel/REL8	69	15.5.5	Rücksetzen	87
12.2.19	Eingebaute ÜE mit ISDN-Anschluss.	70	15.5.6	comlock lernen.	88
12.2.20	RS232.	70	15.5.7	Einlernen Funk	89
12.2.21	Funk-Gateway	71	15.5.8	Projektierung Funk	90
12.2.22	Sabotage.	72	15.5.9	Verfügbarkeit Funk rücksetzen.	91
12.3	Blitzschutz	72	15.5.10	com2BUS-Diagnose.	91
12.4	Erdung	72	15.5.11	Einmannrevision Meldepunkte	92
12.4.1	Erdung innerhalb des Gehäuses.	73	15.5.12	Signalgebertest	93
13	Anschaltpläne	73	15.5.13	Test Übertragungseinrichtungs-Ausgänge	94
14	Parametrierung.	74	15.5.14	Test Transistor-Ausgänge 1 - 14	95
14.1	Hilfsmittel für die Parametrierung	74	15.5.15	Test Relais- und Spulenausgänge	97
14.2	Möglichkeiten der Parametrierung	74	15.5.16	Test LED- und Summerausgänge	98
14.2.1	Parametrierung vor Ort	74	15.5.17	Mechatronisches Schließelement einlernen	99
14.2.2	Parametrierung aus der Ferne (Fernservice)	75	15.5.18	Mechatronisches Schließelement in Auslieferungszustand zurücksetzen.	100
14.3	Aufbau Parametriersoftware	77	15.5.19	Notfall-Transponder einlernen	101
14.4	Auf Werkformatierung zurücksetzen.	77	15.5.20	Mechatronisches Schließelement Batteriewechsel	102
14.5	Parametertabellen	77	15.5.21	Mifare löschen	103
15	Inbetriebnahme	78			
15.1	Einsetzen der Lithium-Knopfzelle	78			

15.5.22	A/D-Werte (Widerstandswerte) Meldergruppen	104	17.2.4	Firmware-Update	128
15.5.23	Funktionsprüfung	104	17.2.5	Gehtest	130
15.5.24	Checkliste Inbetriebnahme	105	17.2.6	Einmannrevision (EMR)	130
15.5.25	Übergabe EMA an Betreiber	106	17.2.7	Kontrolle der Akku-Ladespannung	132
15.6	Gehäuse versiegeln	107	17.2.8	Tausch der Lithium-Knopfzelle	133
16	Bedienung	108	17.2.9	Ferndiagnose	134
16.1	Bedienelemente Platine	108	17.2.10	Checkliste	135
16.2	Bedienung LCD-Bedienteil	109	18	Demontage und Entsorgung	137
16.2.1	Bedienebenen LCD-Bedienteil	110	19	Technische Daten	138
16.2.2	Meldungsspeicher LCD-Bedienteil	112			
16.2.3	Menüstruktur LCD-Bedienteil	113			
16.2.4	Intern scharf schalten am LCD-Bedienteil	114			
16.2.5	Extern scharf schalten am LCD-Bedienteil	115			
16.2.6	Unscharf schalten am LCD-Bedienteil	116			
16.2.7	Extern scharf schalten mit Schleusenfunktion	117			
16.2.8	Unscharf schalten mit Schleusenfunktion	117			
16.2.9	Rücksetzen am LCD-Bedienteil	118			
16.3	Bedienung Leser	119			
16.3.1	Extern scharf schalten am Leser (comlock/cryplock)	119			
16.3.2	Unscharf schalten am Leser (comlock/cryplock)	121			
16.4	Tastaturcode ändern mit Änderungscode	124			
16.5	Störungszustände beheben (Errichter)	125			
17	Wartung und Service	126			
17.1	Wartung durch den Betreiber	126			
17.2	Wartung und Service durch den Errichter	126			
17.2.1	Voraussetzungen	126			
17.2.2	Wartungszeiträume	127			
17.2.3	Ersatzteile/Verbrauchsmaterial	127			

3 Sicherheitshinweise

Voraussetzung für sicheres Arbeiten ist die Einhaltung aller angegebenen Sicherheitshinweise und Handlungsanweisungen. Darüber hinaus gelten die Richtlinien und Normen für Sicherheitstechnik sowie die örtlichen Unfallverhütungsvorschriften und Umweltschutzvorschriften.

3.1 Verantwortlichkeiten

Der Errichter muss

- die Gefährdungsbeurteilung und die Betriebsanweisungen erstellen.
- dafür sorgen, dass seine Mitarbeiter die Technische Beschreibung gelesen und verstanden haben.
- seine Mitarbeiter in regelmäßigen Abständen schulen und über die Gefahren informieren.
- den Betreiber über mögliche Gefahren unterrichten und ihn auf dessen Verantwortungsbereich aufmerksam machen.

Der Betreiber muss

- bei Einsatz im gewerblichen Bereich, die gesetzlichen Pflichten zur Arbeitssicherheit beachten und entsprechende Betriebsanweisungen erteilen.
- die Betriebsanweisungen auf dem aktuellen Stand halten.
- die Zuständigkeiten für Installation, Bedienung, Wartung und Reinigung eindeutig regeln und festlegen.
- dafür sorgen, dass seine Mitarbeiter die Bedienungsanleitung gelesen und verstanden haben.

- seine Mitarbeiter in regelmäßigen Abständen schulen und über die Gefahren informieren.
- den technisch einwandfreien Zustand des Produktes gewährleisten und bei technischen Mängeln den Errichter verständigen.

3.2 Besondere Gefahren



HOCHSPANNUNG LEBENSGEFAHR!

In so gekennzeichneten Bereichen dürfen nur Elektrofachkräfte arbeiten.



GEFAHR!

Lebensgefahr durch elektrischen Strom an der Netzanschlussleitung

- Schalten Sie bei Beschädigungen der Isolation, vor Wartungs-, Reinigungs- und Reparaturarbeiten die Spannungsversorgung ab und sichern Sie sie gegen Wiedereinschalten.
- Beachten Sie die länderspezifischen Vorschriften.
- Sehen Sie eine Trennvorrichtung und einen zusätzlichen Kurzschlusschutz gemäß EN 60950 / VDE 0805 in der Gebäudeinstallation vor.
- Schließen Sie das Gerät nur an eine Installation mit Schutzleiteranschluss (PE) an.
- Achten Sie auf eine Zugentlastung und einen Adernabspringschutz der Netzanschlussleitung.

**ACHTUNG!
ESD-gefährdetes Bauteil**

Entladen Sie sich durch Berühren von geerdeten Metallteilen, um Schäden an Halbleitern durch elektrostatische Entladungen (ESD) zu vermeiden.

3.3 Transport, Verpackungsmaterial, Lagerung**3.3.1 Transport****ACHTUNG!
Bei unsachgemäßem Transport können Sachschäden in erheblicher Höhe entstehen!**

- Behandeln Sie die Packstücke vorsichtig.
- Entfernen Sie die Verpackung erst kurz vor der Montage.

Transportinspektion

- Prüfen Sie die Lieferung bei Erhalt unverzüglich auf Vollständigkeit und Transportschäden.
- Nehmen Sie die Lieferung bei äußerlich erkennbaren Transportschäden nicht oder nur unter Vorbehalt an.
- Reklamieren Sie Transportschäden.

3.3.2 Verpackungsmaterial

Verpackungsmaterialien können in vielen Fällen wieder aufbereitet werden.

- Entsorgen Sie Verpackungsmaterialien umweltgerecht.
- Beachten Sie die örtlich geltenden Entsorgungsvorschriften.

**GEFAHR!****Erstickungs- und Verletzungsgefahr für Kinder durch Verpackungsmaterialien**

Halten Sie Verpackungsmaterialien von Kindern fern.

3.3.3 Lagerung**Lagerung von Packstücken**

- Lagern Sie die Packstücke nicht im Freien.
- Lagern Sie die Packstücke trocken und staubfrei.
- Setzen Sie die Packstücke keinen aggressiven Medien aus.
- Schützen Sie die Packstücke vor direkter Sonneneinstrahlung.
- Vermeiden Sie mechanische Erschütterungen.
- Beachten Sie die Lagertemperatur ([siehe Technische Daten](#)).
- Überschreiten Sie die relative Luftfeuchtigkeit von maximal 60 % nicht.
- Bei einer Lagerung länger als 3 Monate müssen Sie den allgemeinen Zustand aller Teile und der Verpackung regelmäßig kontrollieren. Falls erforderlich, frischen Sie die Verpackung auf oder erneuern Sie diese.

Lagerung von Akkus/Batterien

- Transportieren Sie Akkus/Batterien nur mit isolierten Anschlüssen.
- Setzen Sie Akkus/Batterien weder extremer Kälte noch Hitze aus ([siehe Technische Daten](#)).
- Werfen Sie Akkus/Batterien nicht ins Feuer.
- Halten Sie Akkus/Batterien von Kleinkindern fern.



GEFAHR!

Verletzungsgefahr bei unsachgemäßem Umgang mit Akkus/Batterien

Schließen Sie niemals einen Akku/Batterie kurz! Die auftretenden, sehr hohen Ströme können zu Verbrennungen und Augenverletzungen führen. Außerdem besteht Brand- und Explosionsgefahr.

4 Lieferumfang

Einbruchmelderzentrale

- Gehäuse Sxx oder GRxx inklusive Sabotageschalter
- Platine eingebaut
- Beipack mit:
 - 16 x 10 k Ω Widerstände
 - 4 x 2,49 k Ω Widerstände
 - Ersatzsicherungen (T 0,2 A, T 0,315 A, T 1 A, T 2,5 A, T 3,15 A)
 - 8 x Flachsteckhülse
 - 2 x Plombierplättchen
- Lithium-Knopfzelle CR 2032
- In den Gehäusetypen Sxx wurden Montagewinkel und Doppelrohrschele bereits vormontiert
- In den Gehäusetypen GRxx wurden die Schirmwinkel vormontiert, die Doppelrohrschele befinden sich im Beipack
- Technische Beschreibung (Errichter)
- Bedienungsanleitung (Betreiber)

Variante mit LCD-Bedienteil BT 820 zusätzlich:

- Montage- und Installationsanleitung LCD-Bedienteile

Variante mit Touch-Bedienteil BT 800 zusätzlich

- Technische Beschreibung Bedienteil BT 800 (Errichter)

5 Systemübersicht

Die Einbruch- und Überfallmelderzentrale (EMZ) eignet sich für den Einsatz im gewerblichen, industriellen und privaten Bereich.

Einordnung der EMZ in ein Einbruch- und Überfallmeldesystem

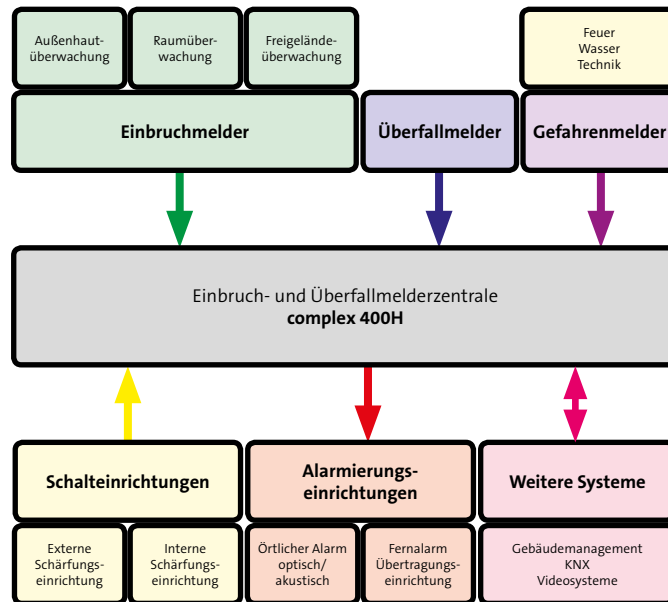

Aufbau einer Einbruch- und Überfallmeldeanlage mit der EMZ complex 400H

Die EMZ ist modular erweiterbar, z. B. durch das Türmodul comlock 410. Durch eine Erweiterung mit dem Funk-Gateway FGW 210 entsteht eine Hybrid-Einbruch- und Überfallmelderzentrale, bei der Komponenten per Funk integriert werden können.

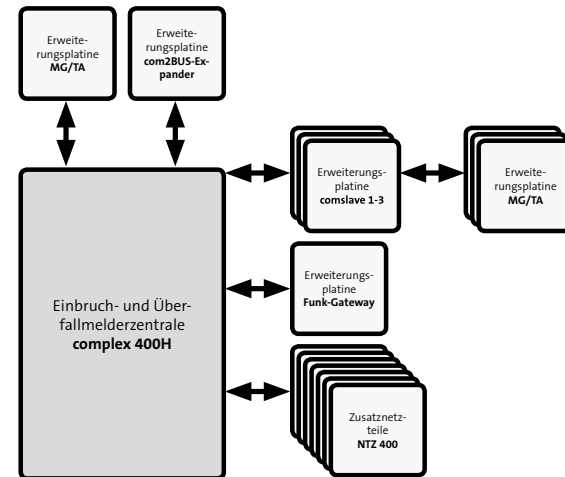

Übersicht über die Komponenten



Das Funk-Gateway FGW 210 belegt eine Adresse der Erweiterungsplatine comslave 400. Die EMZ verwaltet maximal 3 Adressen für die Platinen comslave 400 und FGW 210. Sobald Sie ein (zwei) Funk-Gateway(s) anschließen, können Sie maximal zwei (eine) Platine(n) comslave 400 an die EMZ anbinden.

6 Funktionsübersicht

Die EMZ ist eine Einbruch- und Überfallmelderzentrale zur Versorgung, Steuerung und Auswertung von Einbruch- und Überfallmeldern. Sie wertet die Meldungen von Einbruch- und Überfallmeldern aus und gibt sie, je nach Schärfungszustand, als Alarmmeldung an die internen oder externen Alarmierungseinrichtungen weiter. Die einzelnen Funktionen der EMZ können mit der Parametriersoftware compasX gezielt an die Erfordernisse eines Objekts angepasst werden.

Zur Anbindung der Komponenten an die EMZ stehen verschiedene Anschlüsse zur Verfügung:

- **Meldergruppen** z. B. für Alarmausgänge von Einbruch- und Überfallmeldern, Verschlusskontakte, Gefahrenmelder, Schalteinrichtungen, Steuereinrichtungen
EN Exklusiv verdrahtete Verbindungen (Ruhestromüberwachung)
- **BUS-1** z. B. für BUS-Bewegungsmelder, Meldergruppenmodule, Brandmelder, Lichtvorhänge, Tagalarmgeräte, Intern-Signalgeber
EN Exklusiv verdrahtete Verbindungen (Überwachung über Polling)
- **Ausgänge** z. B. Signalgeber, Übertragungseinrichtungen, Steuereingänge von Meldern, Anzeigen, Türöffner, Sperrelemente

- **Reader-Schnittstellen** für comlock- und cryplock-Leser (RFID, Tastatur-Code, Fingerprint)
EN Exklusiv verdrahtete Verbindungen (Überwachung über Polling)
- **com2BUS-Schnittstellen** z. B. für Bedien- und Anzeigeteile, Türmodule, Übertragungseinrichtungen (serielle S1), Funk-Gateway, Lageplantageaus
EN Exklusiv verdrahtete Verbindungen (Überwachung über Polling)
- **RS232-Schnittstelle** für z. B. Drucker, Gebäudemanagementsystem, Interface KNX
- **Ein-/Ausgänge für Stromversorgungsstörung** für Zusatznetzteile (z. B. NTZ 400)
- **DSS2-Funk-Komponenten** z. B. Funk-Bewegungsmelder, Meldersender, Brandmelder, Mobile Bedienteile
EN Drahtlose Verbindungen (Überwachung über Lebensmeldung mit parametrierbarem Abstand)

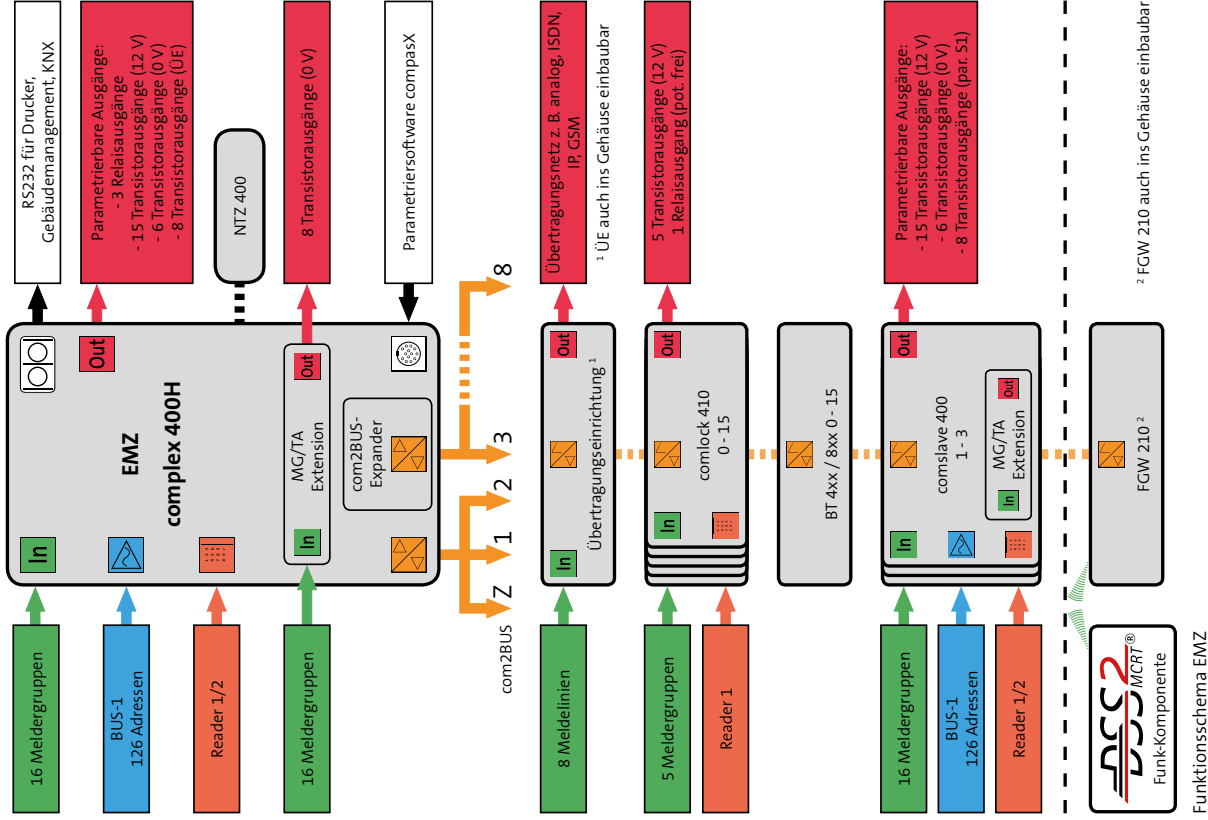

7 Produktmerkmale

Die EMZ entspricht den Bestimmungen, Vorschriften und Richtlinien des VdS für gewerbliches Risiko (VdS-Klasse C). Weiterhin gelten die VDE 0833 und die Polizei-Notrufrichtlinien. Das Produkt eignet sich zum Einsatz in Einbruch- und Überfallmeldeanlagen gemäß DIN EN 50131-1.

Die EMZ kann durch Kombination mit diversen Erweiterungen und Gehäusetypen den unterschiedlichsten Anforderungen angepasst werden.

Allgemein

- Busorientiertes System, basierend auf dem TELENOT com2BUS
- Bis zu 8 unabhängige Sicherungsbereiche und ein Zentralen-Schutzbereich sind realisierbar
- Bis zu 128 Meldebereiche sind parametrierbar
- Erstmeldererkennung
- Gehtest-Funktion
- Einmannrevision
- Betrieb mit Einschalt- und Alarmverzögerung (Schleusenfunktion) möglich
- App-fähig (BuildSec) mit Hilfe einer Übertragungseinrichtung
- Ereignisspeicher (max. 1365 Ereignisse)
- Langzeitspeicher Funk (max. 1365 Ereignisse)
- Integriertes Netzteil 12 V / 26 Ah
- Firmware-Update über Flash-Tool-Software möglich

Eingänge (In)

- 16 konventionelle Meldergruppen anschließbar (im Vollausbau mit Erweiterungen max. 208)

Ausgänge (Outputs)

- 3 Relaisausgänge (im Vollausbau mit Erweiterungen max. 28)
- 15 Transistorausgänge +12-V-schaltend (im Vollausbau mit Erweiterungen max. 140)
- 6 Transistorausgänge GND-schaltend (im Vollausbau mit Erweiterungen max. 56)

BUS-Anschlüsse

- 2 x getrennter BUS-1-Anschluss mit jeweils 63 Adressen (im Vollausbau mit Erweiterungen max. 8 BUS-1-Anschlüsse)
- 3 com2BUS-Stränge (davon 2 physikalisch getrennt) für Bedienteile, Türmodule, Lageplantagebleaus und andere Peripheriegeräte (mit com2BUS-Expander insgesamt 9, davon 8 physikalisch getrennt)
- 2 getrennte Schnittstellen zum Anschluss von comlock-/crylock-Lesern für Schalteinrichtung und Zutrittskontrolle (im Vollausbau mit Erweiterungen max. 24)

Schnittstellen

- Parallele und serielle Schnittstelle (für detaillierte Meldungsübertragung und Fernservice) zur Übertragungseinrichtung
- RS232-Schnittstelle zur Anbindung eines Druckers, Gebäudemanagementsystems oder Interface KNX

Parametrierung

- Parametrierbar und fernparametrierbar mit der Parametrier-
software compasX

Erweiterungen

- MG/TA-Erweiterung (16 konventionelle Meldergruppen
und 8 Transistorausgänge)
- com2BUS-Expander (6 physikalisch getrennte com2BUS-
Stränge)
- comslave 400 (max. 3)
- Türmodul comlock 410 (max. 16)¹
- Funk-Gateway FGW 210 (max. 2) zur Anbindung von
Funk-Komponenten des DSS2-Systems
- Zusatznetzteil NTZ 400 (Anzahl beliebig)
- Transceiver hilock 2x3 (max. 16)¹

¹ insgesamt 16 comlock 410 und/oder hilock 2x3

Akkus

Die Notstromversorgung der EMZ lässt sich mit unterschied-
lichen Akkus bis max. 26 Ah realisieren. Die eingesetzten
Akkus müssen bezüglich Hersteller, Kapazität, Spannung und
Herstellungsdatum übereinstimmen und bei VdS-Anlagen
vom VdS anerkannt sein.

VdS In den VdS-Klassen B/C müssen die Akkus den dauernd
uneingeschränkten Betrieb der EMA für mindestens
60 h sicherstellen. Während dieser Zeit müssen die
akustischen Signalgeber mindestens einmal für **60 s**
und die optischen Signalgeber für mindestens **30 min**
betrieben werden können.

Die erforderliche Batteriekapazität muss im meldebereiten
Zustand der EMA durch Messung der Stromaufnahme im Scharf-
und Unscharf-Zustand ermittelt werden. Zur Orientierung
kann die Stromaufnahme mit Hilfe der Tabelle „Ermittlung der
Stromaufnahme (complex_400_Stromaufnahme.xls)“ berechnet
werden (siehe Projektierung/Werkzeuge zur Projektierung/Para-
metriersoftware compasX).

Produktmerkmale

Strom- und Lastwerte		VdS-Klasse B/C	VdS-Klasse A
Akku 12 V / 7 Ah	Maximaler Dauerstrom		500 mA
	Kurzzeitiger Strom		Maximal 1,6 A
	Ladezeit auf 80 % der Kapazität (gleichzeitige Dauerstromentnahme)		≤ 7 h
Akku 12 V / 12 Ah	Maximaler Dauerstrom	180 mA	850 mA
	Kurzzeitiger Strom	Maximal 1,6 A	Maximal 1,6 A
	Ladezeit auf 80 % der Kapazität (gleichzeitige Dauerstromentnahme)	≤ 11 h	≤ 19 h
Akku 12 V / 17 Ah	Maximaler Dauerstrom	255 mA	900 mA
	Kurzzeitiger Strom	Maximal 1,6 A	Maximal 1,6 A
	Ladezeit auf 80 % der Kapazität (gleichzeitige Dauerstromentnahme)	≤ 16 h	≤ 28 h
Akku 12 V / 26 Ah	Maximaler Dauerstrom	360 mA	900 mA
	Kurzzeitiger Strom	Maximal 1,6 A	Maximal 1,6 A
	Ladezeit auf 80 % der Kapazität (gleichzeitige Dauerstromentnahme)	≤ 24 h	≤ 42 h

EN

Entladeschlussspannung: 10,5 V mit Entladeschlussspannungs-Erkennungs-Aufsteckmodul.
Die AEQ-Störungsmeldung (Akkustörung) wird nach maximal 10 s nach Erkennen des bestimmungsgemäßen Zustands im Meldungsspeicher wieder aufgehoben.

Parametrierung (EN 50131-6, Grad 2):

Einstellung in compasX unter Systemdaten/Zeiten

- Netzausfall-Meldung nach 1 min
- Akkuausfall-Meldung nach 1 min

Produktübersicht

EMZ im Gehäusotyp	Farbe
GR80	RAL 9016 Verkehrsweiß
GR80 mit Touch-Bedienteil BT 800	
GR80 mit LCD-Bedienteil BT 820	
GR100	
GR100 mit Touch-Bedienteil BT 800	
GR100 mit LCD-Bedienteil BT 820	
GR104	
GR104 mit LCD-Bedienteil BT 820	
S110	
S120	

Abmessungen/Art.-Nr., siehe TELENOT-Website oder aktueller Produktkatalog

8 Funktionsbeschreibung und Projektierung

Eine detaillierte Funktionsbeschreibung mit Begriffserklärungen und Projektierungshinweisen zum Produkt finden Sie im Projektierungshandbuch auf der TELENOT-Website.

9 Mechanischer Aufbau

Die Elektronik-Baugruppe mit integriertem Netzteil und Notstromversorgung ist in ein pulverbeschichtetes Stahlblechgehäuse eingebaut. Je nach Ausbaustufe steht die EMZ in unterschiedlichen Gehäusetypen zur Verfügung. Dargestellt ist jeweils der Maximalausbau.

Die Platine muss montiert werden, wie nachfolgend beschrieben. Um Störungen durch EMV-Beeinflussung oder Potenzialverschiebungen zu vermeiden, dürfen die vorkonfektionierten Flachbandverbindungen zu Erweiterungsplatinen nicht verändert werden.

9.1 EMZ im Gehäusetyp GR80

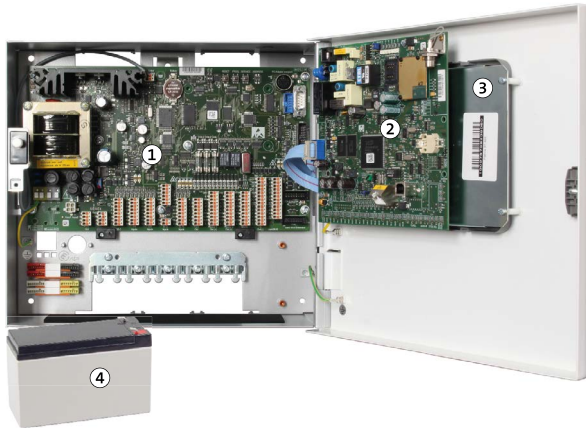

- ① EMZ
- ② Übertragungseinrichtung
- ③ Touch-Bedienteil BT 800
- ④ Akku 12 V / 7 Ah



ACHTUNG!

Kurzschlussgefahr und damit Gefahr der Gerätezerstörung

Die Akku-Anschlüsse müssen nach links zeigen, um einen Kurzschluss mit den ÜE-Anschlüssen zu vermeiden.

Maximale Ausbaustufe im Gehäusetyp GR80

- Montageplatz für Funk-Gateway FGW 210
- Einbau von anderen Erweiterungsplatinen nicht möglich
- Montageplatz für Platine des S₀-Anschlussleitungssatzes oder für Schaltregler des WLAN-Moduls

Merkmale	Wert	
Abmessungen Gehäusetyp GR80 (BxHxT)	310x275x126 mm	
Sicherungsbereiche	8 + Z-Bereich	
Unabhängige VdS-Sicherungsbereiche	2 + Z-Bereich	
Konventionelle Meldergruppen (Inputs)	16	
Schnittstelle Reader (comlock/cryplock)	2	
BUS-1	2 x 63 Adressen	
Ausgänge	Relais	3
	TA +12 V	15
	TA GND	6
Parallele S1-Schnittstelle zur ÜE	1	
Serielle S1-(com2BUS-)Schnittstelle zur ÜE	1	
Funk-Gateway	2	
Akkukapazität	1 x 7 Ah	

9.2 EMZ im Gehäusetyp GR100



- ① EMZ
- ② Übertragungseinrichtung
- ③ Touch-Bedienteil BT 800
- ④ 2 × Akku 12 V / 12 Ah
- ⑤ Universelle Montageplätze und/oder Verteilerleisten

Maximale Ausbaustufe im Gehäusetyp GR100

- 4 universelle Montageplätze, z. B. für:
 - MG/TA-Erweiterung
 - com2BUS-Expander
 - comlock 1030 (Schalteinrichtung)
 - USR-M (Universal-Schaltrelais-Modul)
 - LSR 16-M (Lichtschaltrelais-Modul)
 - REL8 (Relais-Erweiterungsplatine)
- Montageplatz für Funk-Gateway FGW 210
- Montageplatz für Platine des S₀-Anschlussleitungssatzes oder für Schaltregler des WLAN-Moduls
- Montageplatz für bis zu 6 LSA-Plus-Leisten 10 DA oder 8 Lötleisten 16-polig
- Montageplatz für Interface KNX 400 IP



Für das Interface KNX 400 IP ist der obere rechte Montageplatz zu verwenden.

Mechanischer Aufbau

Merkmal		EMZ	Erweiterung		Max. Ausbau
			MG/TA	com2BUS-Expander	
Abmessungen Gehäusotyp GR100 (B×H×T) mm		330x390x173			
Sicherungsbereiche		8 + Z-Bereich			8 + Z-Bereich
Unabhängige VdS-Sicherungsbereiche		2		6	8 + Z-Bereich
Konventionelle Meldergruppen (Inputs)		16	16		32
Schnittstelle Reader (comlock/cryplock)		2			2
BUS-1		2 x 63 Adressen			126 Adressen
Ausgänge	Relais	3			3
	TA +12 V	15			15
	TA GND	6	8		14
Parallele S1-Schnittstelle zur ÜE		1			1
Serielle S1-(com2BUS-)Schnittstelle zur ÜE		1			1
Funk-Gateway		2			2
Akkukapazität		2 x 12 Ah			26 Ah

9.3 EMZ im Gehäusetyp GR104



- ① complex 400H-FK
- ② comslave 400-FK
- ③ ÜE

Maximale Ausbaustufe im Gehäusetyp GR104

- 4 universelle Montageplätze, z. B. für:
 - MG/TA-Erweiterung
 - com2BUS-Expander
 - comlock 1030 (Schaltanlage)
 - USR-M (Universal-Schaltrelais-Modul)
 - LSR 16-M (Lichtschaltrelais-Modul)
 - REL8 (Erweiterungsplatine)
- Montageplatz für bis zu 8 LSA-Plus-Leisten 10 DA oder 8 Lötleisten 16-polig
- Montageplatz für Interface KNX 400 IP

Mechanischer Aufbau

Merkmal		EMZ	Erweiterung			Max. Ausbau
			comslave 400	2 MG/TA	com2BUS-Expander	
Abmessungen Gehäusetyp GR104 (B×H×T) mm		500×600×240				
Sicherungsbereiche		8 + Z-Bereich				8 + Z-Bereich
Unabhängige VdS-Sicherungsbereiche		2			6	8 + Z-Bereich
Konventionelle Meldergruppen (Inputs)		16	16	32		64
Schnittstelle Reader (comlock/cryplock)		2	2			4
BUS-1		2 x 63 Adressen	126 Adressen			252 Adressen
Ausgänge	Relais	3	3			6
	TA +12 V	15	15			30
	TA GND	6	14	16		36
Parallele S1-Schnittstelle zur ÜE		1				1
Serielle S1-(com2BUS-)Schnittstelle zur ÜE		1				1
Funk-Gateway		2				2
Akkukapazität		2 x 12 Ah	2 x 12 Ah			48 Ah

9.4 EMZ im Gehäusetyp S110 / S120

Die Gehäusetypen S110 und S120 sind als modulares Baukastensystem für vielfältige und unterschiedliche Anwendungsmöglichkeiten entwickelt.

In einer separaten Montageanleitung erhalten Sie ausführliche Hinweise zu den Kombinationsmöglichkeiten, Mechanischen Aufbau und Montage.

Diese Gehäusetypen sind auch als Leergehäuse zur individuellen Verwendung erhältlich. Weitere Hinweise erhalten Sie auf der TELENOT-Website oder im aktuellen Produktkatalog.

10 Montage

10.1 Voraussetzungen an den Montageort

Montieren Sie das Produkt

- Nur in sauberen und trockenen Innenräumen
- Nie im Freien
- Auf eine mechanisch stabile Innenwand oder auf eine Außenwand mit Bohrschutz (nur für Gehäusetyp GR100 und GR104 verfügbar)
- Im gesicherten Bereich
- So, dass bei Nutzung von Überfallmeldungen die Anzeige für den Täter nicht sichtbar wird
- Gemäß VDE-Vorschriften
- Bei VdS-Anlagen unter Beachtung der VdS-Richtlinien (z. B. VdS 2311)
- Mit eingebautem Funk-Gateway (FGW 210) des DSS2-Systems an einem funktechnisch günstigen Montageort (Details siehe Technische Beschreibung FGW 210).



Führen Sie Montagearbeiten am Gerät nur durch, wenn die Netzversorgung abgeschaltet und der Akku nicht angeschlossen ist. Entladen Sie sich zuvor durch Berühren von geerdeten Metallteilen, um Schäden an Halbleitern durch elektrostatische Entladung (ESD) zu vermeiden.



Dübel und Befestigungsschrauben sind nicht im Lieferumfang enthalten.

10.2 Gehäusetyp GR80

Demontage Gehäusetür

Um das Gehäuse besser montieren zu können, demontieren Sie zuerst die Gehäusetür.

Stecken Sie vor der Demontage der Gehäusetür alle Verbindungsleitungen aus.

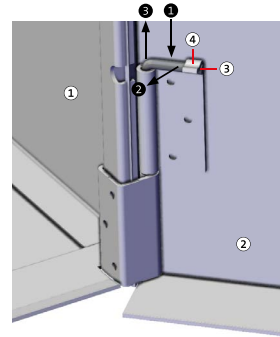

- ① Gehäusemantel
- ② Gehäusetür
- ③ Scharnierstift
- ④ Rastnase

Demontage Gehäusetür

- ① Fahren Sie mit einem Schraubendreher hinter den Scharnierstift.
- ② Drehen Sie den Scharnierstift nach vorn, bis er ausrastet.
- ③ Ziehen Sie den Scharnierstift aus dem Scharnier. (Am unteren Scharnier nach oben und am oberen Scharnier nach unten.)
- ④ Nach dem Entfernen aller Scharnierstifte können Sie die Gehäusetür abnehmen.

Montage Gehäuse

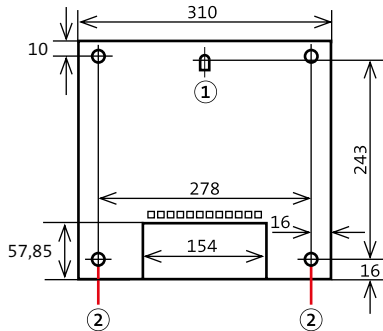

Maßzeichnung Gehäusetyp GR80

- ① Zeichnen Sie die Bohrungen anhand der Maßzeichnung an.
- ② Bohren Sie die Befestigungslöcher.
- ③ Stecken Sie die Dübel in die Befestigungslöcher.
- ④ Drehen Sie die Schraube in die Bohrung für die zentrale Befestigungslasche bis zu einem Überstand von ca. 3 mm ein.
- ⑤ Hängen Sie das Gehäuse mit der Befestigungslasche an der Schraube ein.
- ⑥ Stecken Sie die Schrauben in die Eckbohrungen und ziehen Sie die Schrauben fest.

- ① Befestigungslasche
- ② Eckbohrung

Montage Platine

Bei Lieferung des Produktes ist die Platine eingebaut. Berücksichtigen Sie die Montage der Platine im Austauschfall und beim Einbau in ein Leergehäuse.

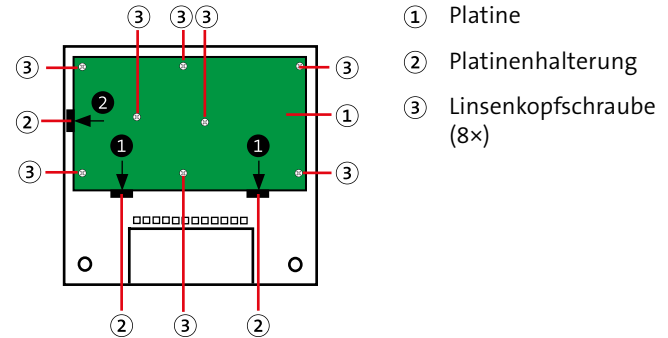

Montage Platine Gehäusetyp GR80

- ① Setzen Sie die Platine leicht nach vorn gekippt auf die Nut der unteren Platinenhalterungen.
- ② Schieben Sie die Platine nach links in die Nut der seitlichen Platinenhalterung.
- ③ Befestigen Sie die Platine mit 8 Linsenkopfschrauben und den dazu gehörenden Kontaktscheiben. Die Kontaktscheiben sind zur Einhaltung der geforderten Störfestigkeit notwendig und müssen verwendet werden.

- ① Platine
- ② Platinenhalterung
- ③ Linsenkopfschraube (8x)

10.3 Gehäusotyp GR100

Demontage Gehäusemantel

Stecken Sie zuerst alle Verbindungsleitungen aus (z. B. zur Erdung oder zum Bedienteil).

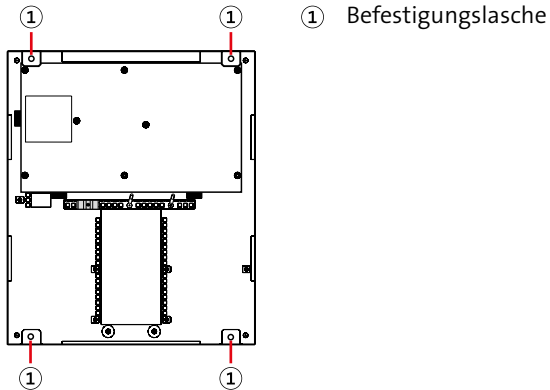

Demontage Rahmen Gehäusotyp GR100

- 1 Lösen Sie die Schrauben an den Befestigungslaschen.
- 2 Entfernen Sie den Gehäusemantel mit der Gehäusetür von der Grundplatte des Gehäuses.

Montage Gehäuse

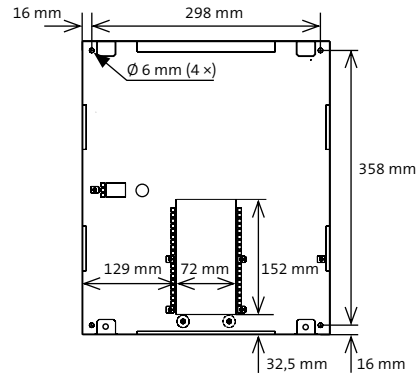

Maßzeichnung Grundplatte Gehäusotyp GR100

- 1 Zeichnen Sie die Bohrungen anhand der Maßzeichnung an.
- 2 Bohren Sie die Befestigungslöcher.
- 3 Halten Sie die Grundplatte an die Wand und befestigen Sie diese mit 4 Schrauben.
- 4 Montieren Sie den Gehäusemantel mit Gehäusetür in umgekehrter Reihenfolge, wie Sie ihn demontiert haben (siehe "Demontage Gehäusemantel").

Montage Platine

Bei Lieferung des Produktes ist die Platine eingebaut. Berücksichtigen Sie die Montage der Platine im Austauschfall und beim Einbau in ein Leergehäuse.

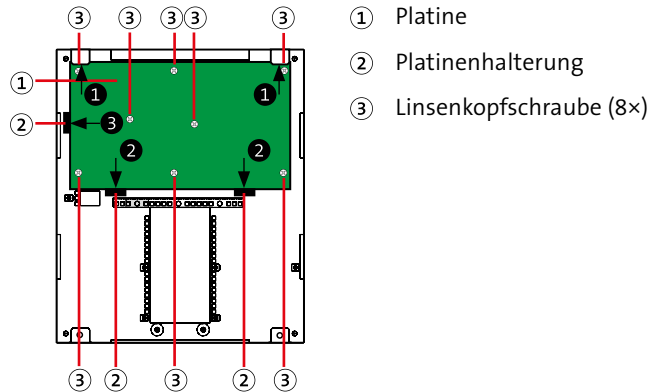

Montage Platine Gehäusotyp GR100

- ① Schieben Sie die Platine schräg unter die obere Befestigungslasche.
- ② Setzen Sie die Platine auf die Nut der unteren Platinenhalterungen.
- ③ Schieben Sie die Platine nach links in die Nut der seitlichen Platinenhalterung.
- ④ Befestigen Sie die Platine mit 8 Linsenkopfschrauben und den dazu gehörenden Kontaktscheiben. Die Kontaktscheiben sind zur Einhaltung der geforderten Störfestigkeit notwendig und müssen verwendet werden.

10.4 Gehäusetyp GR104 / S110 / S120

Die Gehäusetypen GR104 / S110 / S120 sind als modulares Baukastensystem für vielfältige und unterschiedliche Anwendungsmöglichkeiten entwickelt.

In einer separaten Montageanleitung erhalten Sie ausführliche Hinweise zu den Kombinationsmöglichkeiten, Mechanischen Aufbau und Montage.

Diese Gehäusetypen sind auch als Leergehäuse zur individuellen Verwendung erhältlich. Weitere Hinweise erhalten Sie auf der TELENOT-Website oder im aktuellen Produktkatalog.

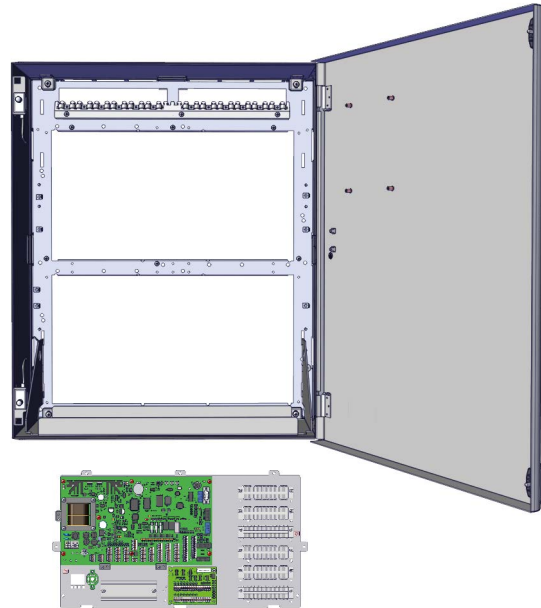

Beispiel: Gehäusety GR104 und Einbauplate complex 400H-FK

11 Anschlüsse und Schnittstellen

11.1 Position von Anschlüssen, Schnittstellen und Sicherungen

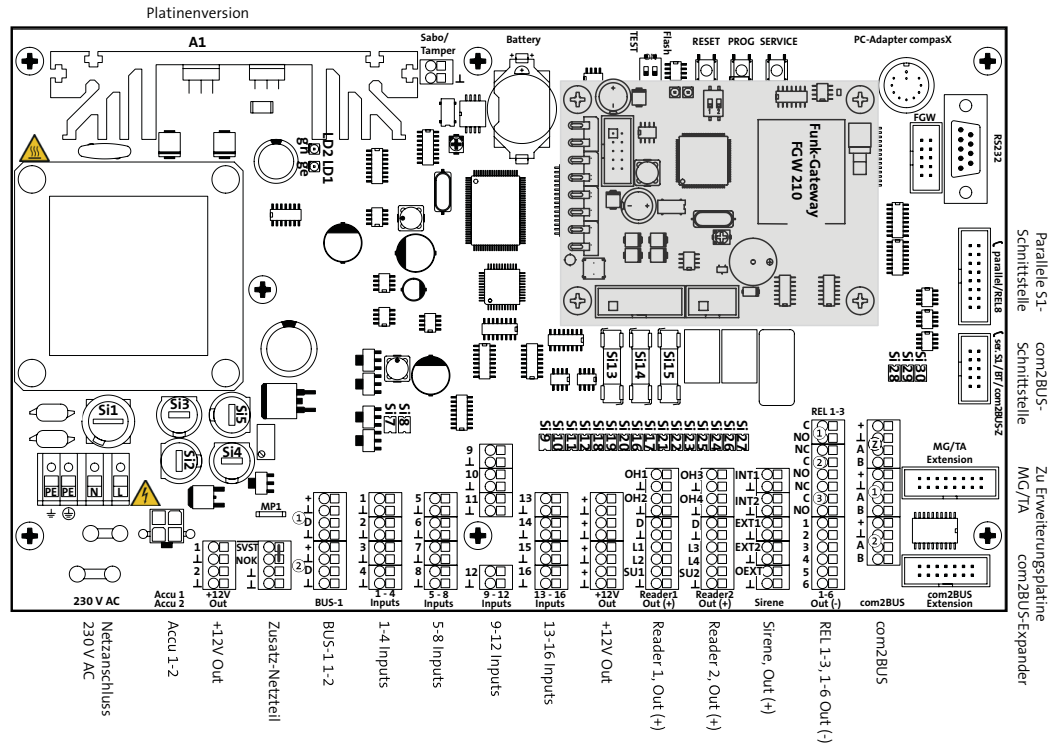

Position Anschlüsse der EMZ

Sicherungen

Si-Nr.	Schmelzsicherung träge - DIN 41662	PTC-Thermo- sicherung	Wert	Verwendungs- zweck
1	✓		0,2 A, träge	Netz 230 V AC
2	✓		3,15 A, träge	Accu 1/2 12 V DC
3	✓		2,5 A, träge	Sekundärsicherung
4	✓		1 A, träge	+12 V Out (ST2)
5	✓		1 A, träge	+12 V Out (ST1)
7		✓	0,58 A	BUS-1 (1)
8		✓	0,58 A	BUS-1 (2)
9		✓	0,58 A	+12V Out
10		✓	0,58 A	+12V Out
11		✓	0,58 A	+12 V Out
12		✓	0,58 A	+12V Out
13	✓		1 A, träge	EXT1
14	✓		1 A, träge	EXT2
15	✓		1 A, träge	OEXT
16		✓	0,38 A	OH2
17		✓	0,38 A	OH1
18		✓	0,38 A	SU1
19		✓	0,38 A	LED2
20		✓	0,38 A	LED1

Si-Nr.	Schmelzsicherung träge - DIN 41662	PTC-Thermo- sicherung	Wert	Verwendungs- zweck
21		✓	0,38 A	OH4
22		✓	0,38 A	OH3
23		✓	0,38 A	SU2
24		✓	0,38 A	LED4
25		✓	0,38 A	LED3
26		✓	0,38 A	INT2
27		✓	0,38 A	INT1
28		✓	0,58 A	com2BUS (Z) serial parallel/REL8
29		✓	0,58 A	com2BUS (1)
30		✓	0,58 A	com2BUS (2)



Die PTC-Sicherungen haben ein reversibles Verhalten. Nach Beseitigung des Kurzschlusses kühlt die PTC-Sicherung ab und ist wieder in leitendem Zustand. Ein Sicherungstausch ist nicht notwendig.

11.2 Anschlussart

Netzanschluss 230 V AC

Das 230-V-AC-Netz wird über eine 4-polige Federkraft-Klemmleiste (2 x PE, N, L) für Leitungsquerschnitte von 0,25 mm² bis 2,5 mm² angeschlossen.

Akkuanschluss

Die Akkuanschlüsse sind als rote und blaue Anschlussleitungen (je 2) mit Flachsteckbuchsen (6,3 mm) ausgeführt und werden mit einem 4-poligen Stecker auf die Platine gesteckt.

+12V, Zusatz-NT, BUS-1, Inputs, Reader, Sirene, Outputs, com2BUS, Sabo

Die Anschlüsse sind als Federkraftklemmen ausgeführt.

Schnittstellen S1, MG/TA, com2BUS-Expander, FGW

Die Schnittstellen sind als Stiftwannen zum Anschluss von Flachbandleitungen ausgeführt:

- Schnittstelle zum com2BUS-Expander: 14-polig (ST56)
- Schnittstelle zur MG/TA-Erweiterung: 16-polig (ST57)
- Serielle S1-Schnittstelle zur Übertragungseinrichtung: 10-polig (ST59)
- Parallele S1-Schnittstelle zur Übertragungseinrichtung: 16-polig (ST60)
- Schnittstelle zum Funk-Gateway (FGW): 10-polig (ST26)

RS232-Schnittstelle

Die RS232-Schnittstelle (ST58) ist als 9-poliger Sub-D-Stecker ausgeführt.

Parametrier-Schnittstelle für Parametriersoftware compasX

Die Parametrier-Schnittstelle (BU1) ist als 10-polige DIN-Buchse ausgeführt.

11.3 Anschlussmöglichkeiten

11.3.1 Netzanschluss 230 V AC

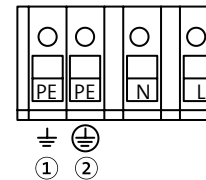

- ① Schutzterde (Gehäuse)
- ② Zentrale Schutzterde (230-V-AC-Anschluss)

Anschlussbelegung Netzanschluss 230 V AC

11.3.2 +12V Out

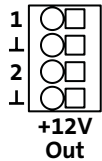

Anschlussbelegung +12V Out
(Stiftreihe 1)

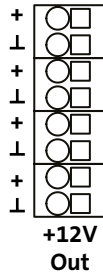

Anschlussbelegung +12V Out
(Stiftreihe 8)

Klemme	Art	Funktion	Technische Daten
Stiftreihe 1	1	Versorgung	Versorgung externer Verbraucher
	GND		
	2	Versorgung	
	GND		
Stiftreihe 8	+	Versorgung	Versorgung externer Verbraucher
	GND		

11.3.3 Zusatz-Netzteil

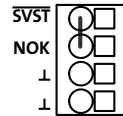

Anschlussbelegung Zusatz-Netzteil

Klemme	Art	Funktion	Technische Daten
SVST	Eingang	Stromversorgungsstörung Zusatz-Netzteil (GND-aktiv)	Maximal 12 V DC / keine Fremdspannung
NOK	Eingang	„Netz ok“ Zusatz-Netzteil	Maximal 12 V DC / keine Fremdspannung
GND	Bezugspotenzial	Bezugspotenzial Zusatz-Netzteil	
GND			

11.3.4 BUS-1

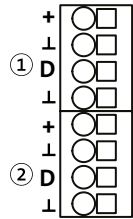

BUS-1

Anschlussbelegung BUS-1 (1 - 2)

Klemme	Art	Funktion	Technische Daten
①	+	Versorgung	Stromversorgung BUS-1-Komponente (1) 12 V DC / 580 mA (Sicherung Si 7: PTC 0,58 A)
	GND	Bezugspotenzial	Bezugspotenzial BUS-1 (1)
	D	Schnittstelle	Datenleitung BUS-1 (1) Maximal 12 V DC/keine Fremdspannung
	GND	Bezugspotenzial	Bezugspotenzial BUS-1 (1)
②	+	Versorgung	Stromversorgung BUS-1-Komponente (2) 12 V DC / 580 mA (Sicherung Si 8: PTC 0,58 A)
	GND	Bezugspotenzial	Bezugspotenzial BUS-1 (2)
	D	Schnittstelle	Datenleitung BUS-1 (2) Maximal 12 V DC/keine Fremdspannung
	GND	Bezugspotenzial	Bezugspotenzial BUS-1 (2)

11.3.5 1-16 Inputs

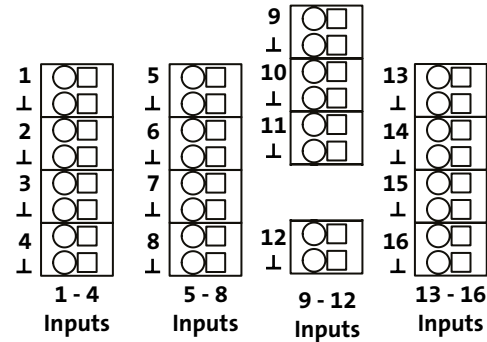

Anschlussbelegung Inputs 1 - 16 (Meldergruppen)

Klemme	Art	Funktion	Technische Daten
Inputs 1 - 8	Eingang	Meldergruppe zum Anschluss von konventionellen Meldern oder Schalteinrichtungen	12-V-Versorgung über 4 kΩ (rücksetzbar)
GND			
Inputs 9 - 16	Eingang	Meldergruppe zum Anschluss von konventionellen Meldern oder Schalteinrichtungen (keine passiven Glasbruchmelder)	12-V-Speisung über 4 kΩ (nicht rücksetzbar)
GND			

11.3.6 Reader 1/2, Out (+)

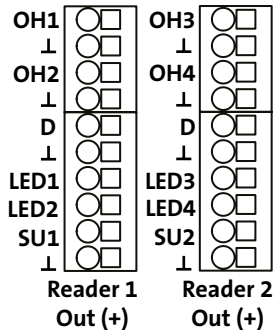

Anschlussbelegung Reader 1/2, Out (+)

Reader 1, OH1-OH2

Klemme	Art	Funktion	Technische Daten
OH1	Ausgang	Parametrierbarer Ausgang	+12-V-schaltend (Sicherung Si 17: PTC 0,38 A)
GND	Bezugspotenzial	GND für OH1	
OH2	Ausgang	Parametrierbarer Ausgang	+12-V-schaltend (Sicherung Si 16: PTC 0,38 A)
GND	Bezugspotenzial	GND für OH2	
D	Schnittstelle	Dateneingang der Dallas-Schnittstelle	Keine Fremdspannung anlegen
GND	Bezugspotenzial		
LED1	Ausgang	Parametrierbarer Ausgang	+12-V-schaltend (Sicherung Si 20: PTC 0,38 A)

Klemme	Art	Funktion	Technische Daten
LED2	Ausgang	Parametrierbarer Ausgang	+12-V-schaltend (Sicherung Si 19: PTC 0,38 A)
SU1	Ausgang	Parametrierbarer Ausgang	+12-V-schaltend (Sicherung Si 18: PTC 0,38 A)
GND	Bezugspotenzial	GND für LED 1/2, SU1	

Reader 2, OH3-OH4

Klemme	Art	Funktion	Technische Daten
OH3	Ausgang	Parametrierbarer Ausgang	+12-V-schaltend (Sicherung Si 22: PTC 0,38 A)
GND	Bezugspotenzial	GND für OH3	
OH4	Ausgang	Parametrierbarer Ausgang	+12-V-schaltend (Sicherung Si 21: PTC 0,38 A)
GND	Bezugspotenzial	GND für OH4	
D	Schnittstelle	Dateneingang der Dallas-Schnittstelle	Keine Fremdspannung anlegen
GND	Bezugspotenzial		
LED3	Ausgang	Parametrierbarer Ausgang	+12-V-schaltend (Sicherung Si 25: PTC 0,38 A)
LED4	Ausgang	Parametrierbarer Ausgang	+12-V-schaltend (Sicherung Si 24: PTC 0,38 A)
SU2	Ausgang	Parametrierbarer Ausgang	+12-V-schaltend (Sicherung Si 23: PTC 0,38 A)
GND	Bezugspotenzial	GND für LED 3/4, SU2	

11.3.7 Sirene, Out (+) Out

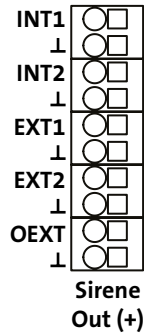

Anschlussbelegung Sirene, Out (+)

Klemme	Art	Funktion	Technische Daten
INT1	Ausgang	Parametrierbarer Ausgang	+12-V-schaltend (Sicherung Si 27: PTC 0,38 A)
GND	Bezugspotenzial	GND für INT1	
INT2	Ausgang	Parametrierbarer Ausgang	+12-V-schaltend (Sicherung Si 26: PTC 0,38 A)
GND	Bezugspotenzial	GND für INT2	
EXT1	Ausgang	Parametrierbarer Ausgang	+12-V-schaltend (Sicherung Si 13: T 1 A) widerstandsüberwacht 1 kΩ
GND	Bezugspotenzial	GND für EXT1	
EXT2	Ausgang	Parametrierbarer Ausgang	+12-V-schaltend (Sicherung Si 14: T 1 A) widerstandsüberwacht 1 kΩ
GND	Bezugspotenzial	GND für EXT2	
OEXT	Ausgang	Parametrierbarer Ausgang	+12-V-schaltend (Sicherung Si 15: T 1 A) widerstandsüberwacht 1 kΩ
GND	Bezugspotenzial	GND für OEXT	

11.3.8 REL 1-3, 1-6 Out (-) **Out**

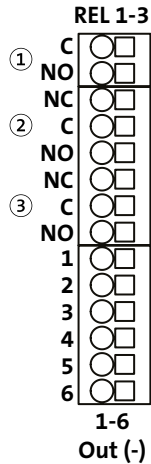

Klemme	Art	Funktion	Technische Daten
① C, NO	Ausgang	Parametrierbarer Ausgang	Potenzialfrei-schaltend Belastbar max. 30 V / 100 mA Kontakt mit Sicherung PTC 0,12 A Als Schließer oder Öffner parametrierbar
② NC, C, NO			Potenzialfrei-schaltend Belastbar bis 15 V maximal 1 A Belastbar bis 30 V maximal 0,5 A Wechsler
③ NC, C, NO			GND-schaltend (OC) Belastbar max. 12 V DC / 100 mA Restspannung bei 1 mA ca. 0,8 V bei 100 mA ca. 3 V
1			
2			
3			
4			
5			
6			

Anschlussbelegung REL 1-3, Out (-)

11.3.9 com2BUS

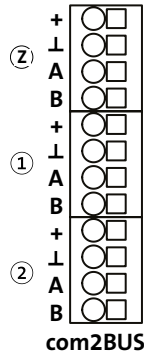

com2BUS

Anschlussbelegung com2BUS (Zentrale, Bereich 1/2)

com2BUS	Klemme	Art	Funktion	Technische Daten
②	+	Versorgung	Stromversorgung com2BUS-Komponente	12 V DC / 580 mA (Sicherung Si 28: PTC 0,58 A)
	GND			
	A	Schnittstelle	RS485-Schnittstelle	RS485-Anschluss A/B Kabellänge maximal 1000 m
	B			
①	+	Versorgung	Stromversorgung com2BUS-Komponente	12 V DC / 580 mA (Sicherung Si 29: PTC 0,58 A)
	GND			
	A	Schnittstelle	RS485-Schnittstelle	RS485-Anschluss A/B Kabellänge maximal 1000 m
	B			
②	+	Versorgung	Stromversorgung com2BUS-Komponente	12 V DC / 580 mA (Sicherung Si 30: PTC 0,58 A)
	GND			
	A	Schnittstelle	RS485-Schnittstelle	RS485-Anschluss A/B Kabellänge maximal 1000 m
	B			

11.3.10 com2BUS-Extension

Die Schnittstelle (ST56 com2BUS-Extension) dient ausschließlich zum Anschluss eines com2BUS-Expanders mit einer Flachbandleitung.

Der com2BUS-Expander erweitert die com2BUS-Schnittstellen des Produktes um weitere 6 elektrisch entkoppelte com2BUS-Schnittstellen (Bereich 3 bis Bereich 8).
Details siehe Techn. Beschreibung com2BUS-Expander.

11.3.11 MG/TA Extension

Die Schnittstelle (ST57 MG/TA Extension) dient ausschließlich zum Anschluss einer MG/TA-Erweiterung mit einer Flachbandleitung.

Der Anschluss erweitert das Produkt um weitere 16 konventionelle Meldergruppeneingänge (MG 17 bis MG 32) und 8 OC-Transistorausgänge (TA 7 bis TA 14).
Details siehe Techn. Beschreibung MG/TA-Erweiterung.

11.3.12 ser. S1 / BT / com2BUS-Z

Die com2BUS-Schnittstelle (ST59 serial S1-Schnittstelle, gemäß VdS 2463) ist zum Anschluss von Übertragungseinrichtungen vorgesehen. Diese Verbindung ist für die **detaillierte Meldungsübertragung, den Fernservice und die Alarmanlagen-App BuildSec** mit comXline-Übertragungseinrichtungen notwendig. Für den Anschluss wird der Flachbandleitungssatz FB11 (Art.-Nr. 100091312) benötigt.

Pin	Art	Funktion	Technische Daten
1	Versorgung	+12-V-Versorgung der com2BUS-Komponente	Parallel zur com2BUS-Zentrale 12 V DC / 580 mA (Sicherung Si 27: PTC 0,58 A)
2			
3		GND-Versorgung der com2BUS-Komponente	
4			
5	Schnittstelle	RS485-Schnittstelle (A)	RS485-Anschluss A/B parallel zur com2BUS-Zentrale, Kabellänge maximal 1000 m
6		RS485-Schnittstelle (B)	
7	Versorgung	GND-Versorgung der com2BUS-Komponente	
8			
9	Frei		
10	Frei		

Die Schnittstelle kann auch zum Anschluss eines eingebauten Bedienteils verwendet werden.

11.3.13 parallel/REL8 In Out

Die parallele S1-Schnittstelle (ST60 parallel/REL8) ist zum Anschluss von Übertragungseinrichtungen vorgesehen. Diese Verbindung ist für die parallele Ansteuerung von 8 Meldelinieingängen der Übertragungseinrichtung notwendig.

Pin	Art	Funktion	Technische Daten	
1	Versorgung	+12-V-Versorgung der Übertragungseinrichtung	Parallel zur com2BUS-Zentrale 12 V DC / 580 mA (Sicherung Si 27: PTC 0,58 A)	
2				
3		GND-Versorgung der Übertragungseinrichtung		
4				
5	Ausgang	Stromversorgungsstörung (SVST)	Ruhezustand high	Aktivierung low
6		Netz gut (NOK)	Ruhezustand high	Netzstörung low
7		Parametrierbarer Ausgang (ÜE-Out1)	Ruhezustand low	Aktivierung hochohmig
8		Parametrierbarer Ausgang (ÜE-Out2)	Ruhezustand low	Aktivierung hochohmig
9		Parametrierbarer Ausgang (ÜE-Out3)	Ruhezustand low	Aktivierung hochohmig
10		Parametrierbarer Ausgang (ÜE-Out4)	Ruhezustand low	Aktivierung hochohmig
11	Ausgang	Parametrierbarer Ausgang (ÜE-Out5)	Ruhezustand low	Aktivierung hochohmig
12		Parametrierbarer Ausgang (ÜE-Out6)	Ruhezustand low	Aktivierung hochohmig
13		Parametrierbarer Ausgang (ÜE-Out7)	Ruhezustand low	Aktivierung hochohmig
14		Parametrierbarer Ausgang (ÜE-Out8)	Ruhezustand low	Aktivierung hochohmig
15	Eingang	Quittungsrücksignal (QR-UE)	Ruhezustand high	Aktivierung low
		Negativquittung	Ruhezustand low	Aktivierung high
16		Störung (STOE-UE)	Ruhezustand low	Störung high oder offen

11.3.14 RS232

Die RS232-Schnittstelle (ST58) ist zum Anschluss von Geräten mit serieller Anbindung vorgesehen, z. B. serielle Drucker (Mitprotokollierung des Ereignisspeichers), Interface KNX, Gebäudemanagementsysteme (Anbindung der EMZ an einen PC mit einer Gebäudemanagementsoftware).

Pin	Signal	Art	Funktion
1	DCD	Eingang	Data Carrier Detect: Gegenstelle erkennt die Daten auf der Leitung
2	RxD	Eingang	Receive Data: eingehende Daten
3	TxD	Ausgang	Transmit Data: ausgehende Daten
4	DTR	Ausgang	Data Terminal Ready: Signalisierung der Betriebsbereitschaft
5	GND	Bezugspotenzial	Signalmasse
6	DSR	Eingang	Data Set Ready: Gegenstelle signalisiert Betriebsbereitschaft
7	RTS	Ausgang	Request to Send: Anforderung der Sendeerlaubnis von der Gegenstelle
8	CTS	Eingang	Clear to Send: Sendeerlaubnis von der Gegenstelle
9	RI	Eingang	Ring Indicator: Anforderung einer Datenverbindung von der Gegenstelle

Schnittstellenparameter

Parameter	Daten
Verbindungsart	Punkt-zu-Punkt-Verbindung V.24/V.28 (RS232)
Verbindungskabel	Max. Länge 3 m (bei größeren Entfernungen ist eine galvanische Trennung notwendig)
Baudrate	9600 Baud
Datenformat (9600 / 8 - N - 1)	Startbit: 1 Bit
	Datenbit: 8 Bit
	Paritätsbit: keine Parität
	Stoppbit: 1 Bit
Signalpegel	Mark = „1“: -3 V bis -12 V
	Space = „0“: +3 V bis +12 V

11.3.15 Funk-Gateway

Die Schnittstelle FGW (ST26) ist zum Anschluss des Einbausatzes Funk-Gateway FGW 210 vorgesehen. Das Funk-Gateway wird mit einer 10-poligen Flachbandleitung angeschlossen (im Lieferumfang des Einbausatzes enthalten) und ermöglicht die Anbindung von DSS2-Funk-Komponenten an die EMZ.

Details siehe Techn. Beschreibung Funk-Gateway FGW 210.

Pin	Art	Funktion	Technische Daten
1	Versorgung	+12-V-Versorgung des Funk-Gateways	Parallel zur com2BUS-Zentrale 12 V DC / 580 mA (Sicherung Si 27: PTC 0,58 A)
2			
3		GND-Versorgung des Funk-Gateways	
4			
5	Schnittstelle	RS485-Schnittstelle (A)	RS485-Anschluss A/B parallel zur com2BUS-Zentrale, Kabellänge maximal 1000 m
6		RS485-Schnittstelle (B)	
7	Versorgung	GND-Versorgung des Funk-Gateways	
8			
9	Frei		
10	Frei		



Das Funk-Gateway FGW 210 belegt eine Adresse der Erweiterungsplatine comslave 400. Die EMZ verwaltet maximal 3 Adressen für die Platinen comslave 400 und FGW 210. Sobald Sie ein (zwei) Funk-Gateway(s) anschließen, können Sie maximal zwei (eine) Platine(n) comslave 400 an die EMZ anbinden.

11.3.16 Parametriersoftware

Die Schnittstelle BU1 (PC-Adapter compasX) verbindet die Parametriersoftware compasX mit der EMZ. Ein spezielles Verbindungskabel mit 10-poligem DIN-Stecker ist im Lieferumfang von compasX enthalten. Die Parametriersoftware compasX (Art.-Nr. 100071098) ist zur Parametrierung der EMZ notwendig. Unter www.telenot.com können registrierte Errichter die aktuelle Version der Parametriersoftware kostenlos herunterladen. Die Software beinhaltet eine umfangreiche Hilfe mit Erläuterungen zu den Parametrier- und Anschlussmöglichkeiten unterschiedlicher Komponenten der EMZ.

11.3.17 Sabotage

Der Eingang Sabo (ST54) dient zum Anschluss des Gehäuse-Sabotagekontaktes der EMZ.

Sabo/ Tamper

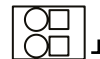

Anschlussbelegung Eingang Sabo

Klemme	Art	Funktion	Technische Daten
Sabo	Eingang	Sabotagekontakt EMZ-Gehäuse	12-V-Speisung über 4 kΩ
GND			

12 Installation

12.1 Kabeltyp

Verwenden Sie paarweise verdrehte und geschirmte Leitungen (z. B. J-Y (ST) Y ... x 2 x 0,6 oder J-Y (ST) Y ... x 2 x 0,8) zur Verdrahtung der Ein- und Ausgänge. Wählen Sie Anzahl und Durchmesser (0,6 mm oder 0,8 mm) der verwendeten Adern abhängig von der Stromaufnahme der angeschlossenen Verbraucher und der Leitungslänge aus. Alternativ kann auch eine halogenfreie Leitung J-H (ST) H ...x 2 x 0,6 oder ...x 2 x 0,8 verwendet werden.

12.2 Leitungsverlegung

12.2.1 Allgemein

Vermeiden Sie induktive Einkopplungen, indem Sie die Anschlussleitungen der Geräte nicht parallel zu sonstigen Leitungen verlegen und nicht über Platinen führen. Die Anschlussleitungen werden durch ausbrechbare Kunststoffeinsätze und/oder durch Ausbrüche in der Gehäuserückwand eingeführt.



Wenn Sie die Vorgaben zur Leitungsverlegung nicht beachten, können massive Störungen und Falschalarme entstehen.

Beachten Sie auch die örtlich geltenden Richtlinien für Leitungsverlegung und EMV-Schutz (z. B. DIN VDE 0100, VdS 2311, VdS 2025, EN 50065, EN 50081, EN 50174-1).

VdS Bei der Installation von VdS-Anlagen müssen Sie die VdS-Richtlinie 2311 "Planung und Einbau" beachten.

- Alle Anlagenteile innerhalb des Sicherungsbereiches installieren.
- Ausnahmen:
 - Extern-Signalgeber
 - Schalteinrichtungen
 - Gefahrenmelder (dürfen nicht zur Beeinflussung der EMA-Funktionen führen)
 - Zustandsanzeigen (nicht als Bestandteil der EMA erkennbar, rückwirkungsfrei angeschlossen)
- Alle zu öffnenden Anlagenteile müssen plombiert werden (Ausnahme: Signalgeber und Bedienelemente).
- Bei nicht redundanten Leitungen dürfen maximal 128 Anlagenteile an eine Leitung angeschlossen werden.
- Leitungen grundsätzlich innerhalb des Sicherungsbereichs (vorzugsweise unter Putz) verlegen. Ist das aus baulichen Gründen nicht möglich, dürfen diese Leitungen nicht als Bestandteil der EMA erkennbar sein, oder sie müssen im Stahlschutzrohr verlegt werden.
- Spitzverbindungen (maximal 5 Adern pro Verbindung) sind nur innerhalb von Verteilern und Anlagenteilen zulässig.
- Leitungen zu beweglichen Teilen (z. B. Fenster und Türen) sind vorzugsweise in flexiblen Spiralschläuchen zu führen.



Details zum Anschluss der Komponenten finden Sie in der jeweiligen Technischen Beschreibung oder im Anschaltehandbuch (Bestandteil der Parametriersoftware oder Download von der TELENOT-Homepage).

12.2.2 Netzanschluss 230 V AC



GEFAHR!

Lebensgefahr durch elektrischen Strom an der Netzanschlussleitung

- Schalten Sie bei Beschädigungen der Isolation, vor Wartungs-, Reinigungs- und Reparaturarbeiten die Spannungsversorgung ab und sichern Sie sie gegen Wiedereinschalten.
- Beachten Sie die länderspezifischen Vorschriften.
- Sehen Sie eine Trennvorrichtung und einen zusätzlichen Kurzschlusschutz gemäß EN 60950 / VDE 0805 in der Gebäudeinstallation vor.
- Schließen Sie das Gerät nur an eine Installation mit Schutzleiteranschluss (PE) an.
- Verwenden Sie die vorhandenen Kabelbinder für Zugentlastung und Adernabspringschutz der Netzanschlussleitung.

TELENOT empfiehlt die Netz-Spannungsversorgung der EMZ über einen separaten Sicherungsautomaten zu realisieren, der exklusiv für diesen Zweck genutzt wird. Schließen Sie alle Netzteile und Zusatznetzteile der Einbruchmeldeanlage an diesen Stromkreis an. Anlagenfremde Verbraucher dürfen nicht angeschlossen werden. Ist das Netz mit einem Fehlerstrom-Schutzschalter (FI) ausgerüstet, muss der Sicherungsautomat vor dem Fehlerstrom-Schutzschalter angeordnet werden.



Die EMZ ist ein Produkt für Festanschluss. Ein 230-V-Netzanschluss über einen Schuko- oder Euro-Stecker ist nicht zulässig.

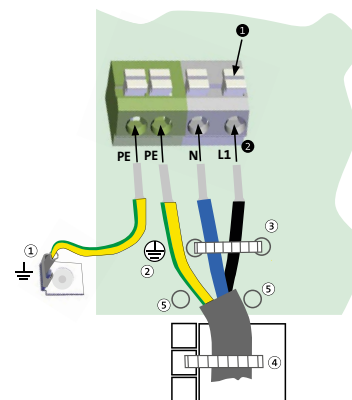

- ① Schutzterde (Gehäuse)
- ② Zentrale Schutzterde (230-V-AC-Anschluss)
- ③ Adernabspringschutz
- ④ Zugentlastung bei Aufputzmontage
- ⑤ Reserve für Adernabspringschutz

Anschlussbelegung Netzanschluss 230 V AC

- ① Drücken Sie den Drücker nach unten.
- ② Stecken Sie die einzelnen Adern der Netzanschlussleitung in die Klemme und lassen Sie den Drücker los. Bei Verwendung von Litze zuerst die Aderendhülsen aufpressen.
- ③ Befestigen Sie als Adernabspringschutz die N- und L1-Ader mit einem Kabelbinder.
- ④ Befestigen Sie zur Zugentlastung die Netzanschlussleitung mit einem Kabelbinder.

12.2.3 Akkuanschlüsse

Das Netzteil besitzt einen 4-pol. Stecker mit 2 roten (Plus), 2 blauen (Minus) Anschlussleitungen und 6,3-mm-Flachsteckhülsen (Kabelschuhe). Damit können auch 2 Akkus parallel angeschlossen werden. Die maximale Akkukapazität beträgt 26 Ah.

Gehäusetyp GR104

In diesem Gehäusetyp können auch 17 Ah oder 24-26 Ah Akkus mit Schraubanschlüssen eingebaut werden.

Sie benötigen zusätzlich die beiliegenden 4 Flachsteck-Adapter. Schrauben Sie diese paarweise an den Akku-Anschlüssen an. Stecken Sie die beiden roten Plus-Leitungen gemeinsam auf die beiden Flachsteck-Adapter am Plus-Anschluss und die beiden blauen Minus-Leitungen gemeinsam auf den Minus-Anschluss des Akkus.



Flachsteck-Adapter



ACHTUNG!

Kurzschlussgefahr und damit Gefahr der Gerätezerstörung

Die Akku-Anschlüsse müssen im Gehäusetyp GR80 nach links zeigen, um einen Kurzschluss mit den Anschlüssen an einer Übertragungseinrichtung zu vermeiden.

12.2.4 Installation der Kabelschirmung



Mit einer korrekten Schirmung kann eine Beeinflussung durch elektromagnetische Störeinkopplungen weitestgehend ausgeschlossen werden. Für eine korrekte Schirmung ist es wichtig, dass der Schirm nur an einem zentralen Punkt mit der Gehäuseerdung verbunden wird. Es könnten sogenannte Erdschleifen entstehen und durch magnetische Einkopplung Störströme auf die Signalleitungen induzieren.

① Schirmung eines Gerätes mit Kunststoffgehäuse

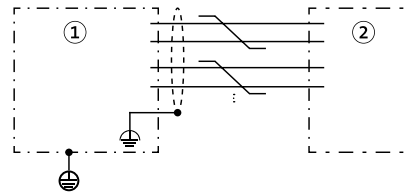

Funktionserdung

① EMZ



Schutzerdung

② Gerät (z. B. Melder 1)

Schirmung eines Gerätes mit Kunststoffgehäuse

2 Schirmung mehrerer Geräte mit Kunststoffgehäuse

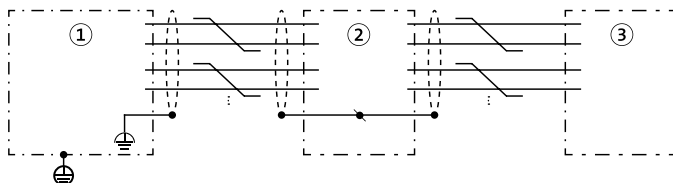



-  Funktionserdung
-  Schutzerdung
- ① EMZ
- ② Gerät (z. B. Melder 1)
- ③ Gerät (z. B. Melder 2)

Schirmung mehrerer Geräte mit Kunststoffgehäuse

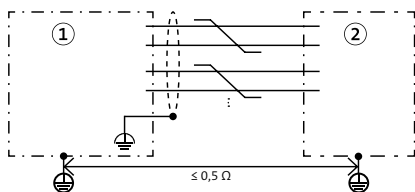
3 Schirmung eines Gerätes mit Metallgehäuse und Netzteil (geerdet)



-  Funktionserdung
-  Schutzerdung
- ① EMZ
- ② Gerät (z. B. comslave 400)

Schirmung eines Gerätes mit Metallgehäuse und Netzteil (geerdet)

4 Schirmung mehrerer Geräte mit Metallgehäuse und Netzteil (geerdet)

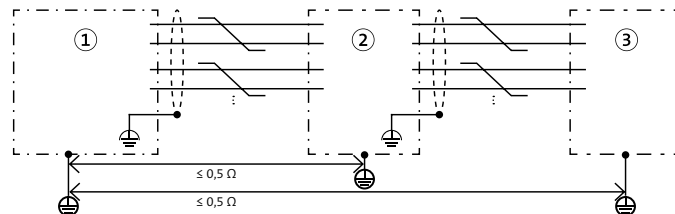

-  Funktionserdung
-  Schutzerdung
- ① EMZ
- ② Gerät (z. B. comslave 1)
- ③ Gerät (z. B. comslave 2)

Schirmung mehrerer Geräte mit Metallgehäuse

 Beachten Sie, dass der Beidraht maximal 20 mm lang ist (vom Kabelmantel bis zum Erdungspunkt). Details zur Installation der Kabelschirmung finden Sie im Anschaltewandbuch (Bestandteil der Parametrierungssoftware compasX oder als Download von der TELENOT-Homepage).

Für die Installation der Kabelschirmung gibt es 2 Möglichkeiten

1. Benutzung der Doppelrohrscheiden auf dem Montagewinkel

(Empfohlen für die BUS-1-Verdrahtung)

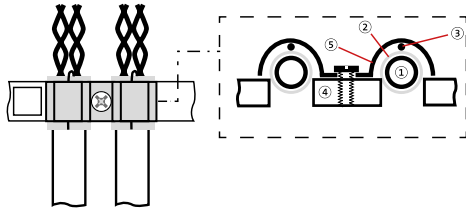

- ① Kabelmantel
- ② Schirm
- ③ Beidraht
- ④ Montagewinkel
- ⑤ Kabelaussparung
- ⑥ Kabelaussparung

Anschluss Schirmung mit Kabelschellen

- ① Manteln Sie das Kabel in der gewünschten Länge ab. Legen Sie den Schirm inklusive Beidraht nach hinten um den Kabelmantel (Länge maximal 10 mm).
- ② Entfernen Sie die Kabelaussparung. Legen Sie das Kabel so auf die Montagewinkelmontageschiene, dass der umgebogene Schirm mittig auf der Montagewinkelmontageschiene zu liegen kommt.
- ③ Montieren Sie die Kabelaussparung auf das Kabel. Stellen Sie sicher, dass das Kabel nicht gequetscht ist.
- ④ Befestigen Sie im Gehäusotyp GR80 das Kabel mit einem Kabelbinder am Schirmwinkel als Zugentlastung.

2. Benutzung der Lötösen auf dem Montagewinkel

(Empfohlen, wenn alle Kabelschellen bereits belegt sind)

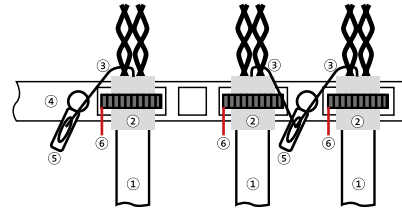

- ① Kabelmantel
- ② Schirm
- ③ Beidraht
- ④ Montagewinkel
- ⑤ Lötöse
- ⑥ Kabelbinder

Anschluss Schirmung mit Lötösen

12.2.5 Anschluss technik Federkraftklemmen

Anschlüsse mit Federkraftklemmen für 12-V-Spannungsversorgung, BUS-1, Ein- und Ausgänge

Leiterart (BUS-1, Ein-/Ausgänge)	Querschnitt
Eindrähtig	0,2-1,5 mm ²
Feindrähtig	0,2-1,5 mm ²
Feindrähtig mit Aderendhülse und Kunststoffkragen	0,25–0,75 mm ²
Feindrähtig mit Aderendhülse ohne Kunststoffkragen	0,25-1,5 mm ²
Leiter (AWG)	24-14 14: THHN, THWN
Die Leiter können auch verzinkt sein.	
Abisolierlänge	8-9 mm

- Feindrähtige Leiter ohne Aderendhülse werden angeschlossen, indem der Drücker z. B. mit einem Schraubendreher gedrückt und die Ader eingesteckt wird.
- Eindrähtige Leiter und feindrähtige Leiter mit Aderendhülse werden direkt ohne Drücken gesteckt.
- Pro Federkraftklemme nur eine Ader/Aderendhülse einstecken
- Zu Verteilzwecken können MICRO-Verbindungsklemmen (montiert auf Befestigungsadaptern) für bis zu 8 eindrähtige Leiter (Ø 0,6 mm bis 0,8 mm) verwendet werden.
- Im Gehäusetyp GR80 können maximal 2 Befestigungsadapter für jeweils 4 MICRO-Verbindungsklemmen montiert werden.

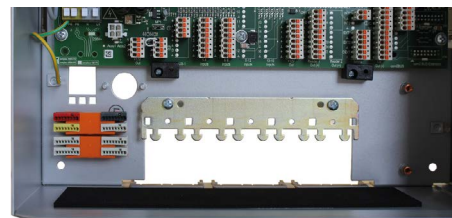

Befestigungsadapter mit MICRO-Verbindungsklemmen im Gehäusetyp GR80

- Im Gehäusetyp GR100 müssen zum Aufsetzen von Befestigungsadaptern zusätzlich DIN-Hutschienen (max. 4) montiert werden

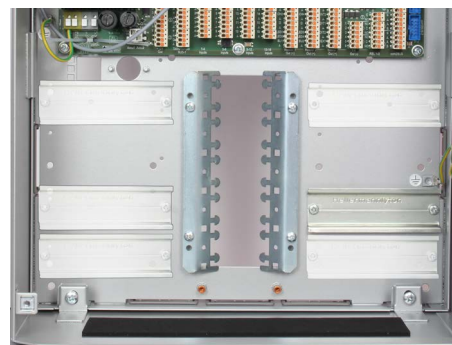

DIN-Hutschiene im Gehäusetyp GR100 (6 variable Positionen)

Abmessungen/Art.-Nr., siehe TELENOT-Website oder aktueller Produktkatalog

12.2.6 +12V Out

Mehrere Verbraucher dürfen nur dann an eine 12-V-Spannungsversorgung angeschlossen werden, wenn sie zum gleichen Sicherungsbereich gehören. Technische Melder (z. B. Wasser, Gas, Brand) müssen mit einer separaten 12-V-Spannungsversorgung betrieben werden, da sie rückwirkungsfrei gegenüber Einbruch- oder Überfallmeldern angeschlossen sein müssen.

Anlagenteile, die von der EMZ mit 12 V versorgt werden, müssen für eine sichere Funktion mit dem passenden Leitungsquerschnitt angeschlossen werden. Reicht der Adernquerschnitt einer einzelnen Ader (\emptyset 0,6 mm oder 0,8 mm) nicht aus, kann dieser durch Parallelschaltung mehrerer Adern erhöht werden. Diese Vorgehensweise ist insbesondere bei stromintensiven Komponenten wichtig.

Stellen Sie bei der Auslegung des Mindestleitungsquerschnitts sicher, dass die EMZ die Komponente auch im Akkubetrieb am Ende der Überbrückungsdauer noch versorgt. Das bedeutet, dass der Spannungsabfall der Leitung maximal die Differenz zwischen der Mindestbetriebsspannung der EMZ im Akkubetrieb und der Mindestbetriebsspannung der Komponente betragen darf.

Berechnungsbeispiel

Wie viel Einzeladern sind für die Anschlussleitung der 12-V-Spannungsversorgung notwendig?

Vorgaben

Leitungslänge einfach	L =	400 m
Leitungslänge Zu- und Rückleitung	2xL =	800 m
Max. Stromaufnahme Komponente	I =	100 mA
Mindestbetriebsspannung Komponente	U _{Bmin} =	9 V
Versorgungsspannung Zentrale	U _{Znormal} =	13,65 V
Mindestbetriebsspannung Zentrale	U _{Zmin} =	10,5 V
Durchmesser Einzelader	d _E =	0,6 mm
Querschnitt Einzelader	A _E =	0,28 mm ²
Elektrische Leitfähigkeit	κ =	56 m/Ω×mm ²

Berechnungsschritte

$$\text{Max. Spannungsabfall } U_V = U_{Zmin} - U_{Bmin} = 10,5 \text{ V} - 9 \text{ V} = 1,5 \text{ V}$$

$$\text{Leitungswiderstand } R_L = \frac{U_V}{I} = \frac{1,5 \text{ V}}{100 \text{ mA}} = 15 \Omega$$

$$\text{Querschnitt Versorgungsleitung } A_V = \frac{2 \times L}{R_L \times \kappa} = \frac{800 \text{ m}}{15 \Omega \times 56 \text{ m}/(\Omega \times \text{mm}^2)} = 0,952 \text{ mm}^2$$

$$\text{Anzahl Einzeladern } +U_B = \frac{A_V}{A_E} = \frac{0,952 \text{ mm}^2}{0,28 \text{ mm}^2} = 3,4 \Rightarrow 4$$

$$\text{Anzahl Einzeladern GND} = \frac{A_V}{A_E} = \frac{0,952 \text{ mm}^2}{0,28 \text{ mm}^2} = 3,4 \Rightarrow 4$$

$$\text{Anzahl Einzeladern ges. } n_{ges} = n_{+UB} + n_{GND} = 4 + 4 = 8$$

Ergebnis

Bei einem Durchmesser von 0,6 mm sind 8 Einzeladern notwendig. (Bei einem Durchmesser von 0,8 mm sind 4 Einzeladern notwendig.)

12.2.7 Zusatz-Netzteil

Das integrierte Netzteil der EMZ kann mit Zusatznetzteilen kaskadiert werden, falls eine höhere Stromabgabe benötigt wird. Damit die EMZ die Störungen der Zusatznetzteile auswerten kann, muss sie mit dem Zusatznetzteil verdrahtet werden:

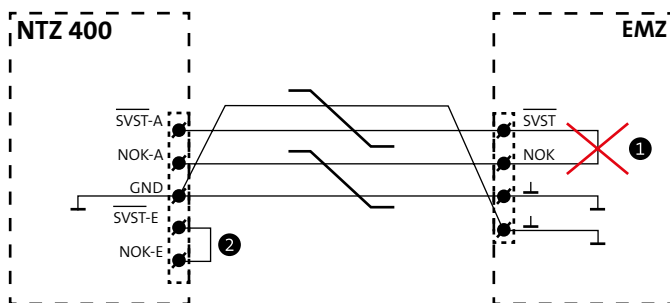

Kaskadierung Zusatznetzteile

- ① Um das Zusatznetzteil NTZ 400 anzuschließen, entfernen Sie zuerst die Brücke zwischen \overline{SVST} und NOK.
- ② Am letzten Zusatznetzteil NTZ 400 muss eine Brücke zwischen $\overline{SVST-E}$ und NOK-E eingelötet sein.
- ③ Auf die gleiche Weise kaskadieren Sie weitere Netzteile.



Beachten Sie bei der Verdrahtung von Zusatznetzteilen:

- Die Ground-Anschlüsse (GND) aller Netzteile müssen miteinander verbunden sein.
- Die +12-V-Versorgungsausgänge dürfen nicht miteinander verbunden werden.
- Die Anschlüsse der Akkus dürfen nicht miteinander verbunden werden. (Weder Plus- noch Minuspol!)



Die Netzteil-Störsignale der Erweiterungsplatine comslave 400 werden nicht auf diese Art verbunden, da sie über die com2BUS-Verbindung übertragen werden.

Details siehe Techn. Beschreibung NTZ 400.

12.2.8 BUS-1

Um leitungsgebundene Störungen, kapazitive Störungen und HF-Einstreuungen zu vermeiden, sind bei der Installation der BUS-1-Komponenten folgende Punkte zu berücksichtigen:

- Verlegen Sie keine mit Störimpulsen belastete Leitungen parallel zu BUS-1-Leitungen.
- Halten Sie den Mindestabstand gemäß VDE-Vorschriften zu parallel verlaufenden Starkstromkabeln, Induktivitäten, Phasenanschnittsteuerungen und sonstiger Störquellen ein (≥ 30 cm).
- Betreiben Sie stromintensive Verbraucher nicht an der BUS-1-Betriebsspannung. Legen Sie eine separate Zuleitung für die Spannungsversorgung.
- Steuerleitungen und Leitungen zu Signalgebern dürfen nicht im gleichen Kabel wie die BUS-1-Leitung geführt werden.
- Führen Sie andere BUS-Leitungen (z. B. com2BUS) nicht im gleichen Kabel.
- Verwenden Sie für die Datenleitung auf der gesamten Leitungslänge nur eine Ader. Legen Sie die zweite, verdrehte Ader auf 0 V.
- Der maximale Widerstand der Datenleitung darf höchstens 65Ω betragen.
- Bei einer größeren Anzahl von BUS-1-Komponenten und großen Entfernungen werden Unterverteiler empfohlen, um eine größere Anzahl von Adern parallel schalten zu können.
- Überschreiten Sie bei der Auslegung der Leitungsquerschnitte in der Spannungsversorgung (+12 V DC und 0 V) nicht den maximalen Spannungsabfall von **0,5 V**.

- Für die BUS-1-Verdrahtung empfiehlt sich eine Baumstruktur, z. B. mit stockwerkweise angelegten Verteilern. Der BUS-1 darf nicht im Ring verdrahtet werden (Datenleitung). Eine beidseitige Einspeisung der Betriebsspannung, um den Leitungsquerschnitt zu erhöhen, ist erlaubt.

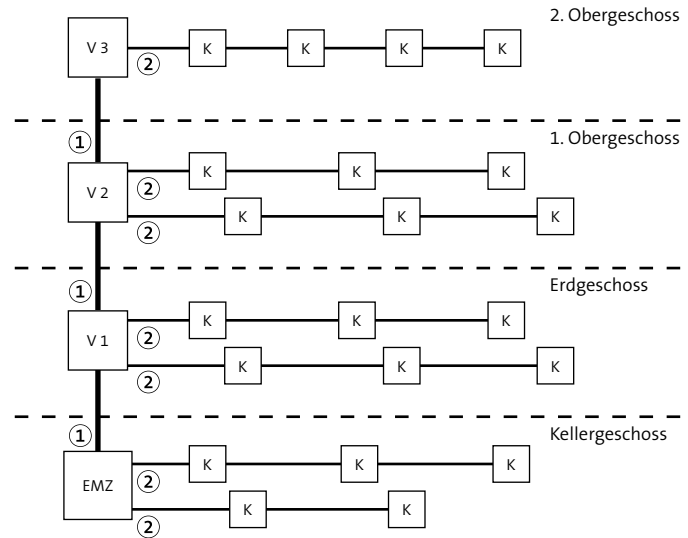

EMZ = Einbruchmelderzentrale

① Großer Adernquerschnitt

V = BUS-1-Verteiler

② Geringerer Adernquerschnitt

Beispiel BUS-1-Struktur

An einen BUS-1 dürfen nur dann mehrere BUS-1-Komponenten angeschlossen werden, wenn sie zum gleichen Sicherungsbereich gehören. Technische Melder (z. B. Wasser, Gas, Brand) müssen an einem separaten BUS-1 betrieben werden, da sie rückwirkungsfrei zu Einbruch- oder Überfallmeldern angeschlossen sein müssen.

BUS-1-Komponenten müssen für eine sichere Funktion mit dem passenden Leitungsquerschnitt angeschlossen werden. Reicht der Adernquerschnitt einer einzelnen Ader (\varnothing 0,6 mm oder 0,8 mm) nicht aus, kann der Querschnitt durch Parallelschaltung mehrerer Adern erhöht werden. Diese Vorgehensweise ist insbesondere bei stromintensiven Komponenten wichtig. Verwenden Sie in diesem Fall verdrehte Adern jeweils für +12 V und GND und für Datenleitung (D) und GND.

Beachten Sie bei der Auslegung des Mindestleitungsquerschnitts, dass der Spannungsabfall auf der Leitung maximal **0,5 V** betragen darf.

Berücksichtigen Sie bei der Berechnung der Stromaufnahme der BUS-1-Komponenten auch die unterschiedlichen Betriebszustände.

Details siehe Techn. Beschreibung der jeweiligen BUS-1-Komponente.

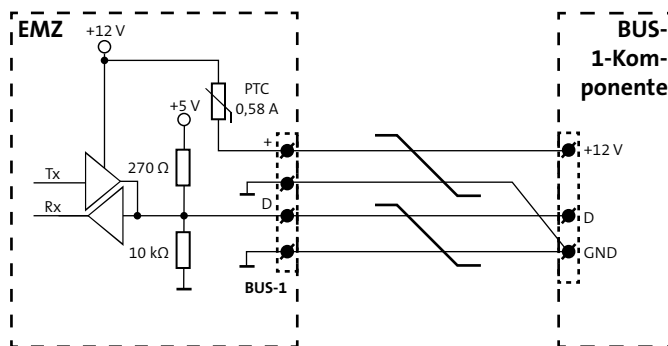

Anschluss BUS-1-Komponente

Berechnungsbeispiel

Wie viel Einzeladern sind bei 20 IR-Bewegungsmeldern für die BUS-1-Anschlussleitung notwendig?

- Entfernung 200 m --> Leitungslänge (L) 400 m
- 20 x Melder comstar pro BUS (VdS-Kl. C/Grad 3)
- max. Spannungsabfall (U_v) 0,5 V
- Adernquerschnitt 0,28 mm² (Ø 0,6 mm)

Stromberechnung

20 x Ruhestrom: 20 x 0,41 mA = 8,2 mA

10 % LED-Strom: 10 % von 20 x 3 mA = 6 mA

1 x Selbsttest-Strom (nur C15/C25 BUS): 20 mA

Gesamtstrom $I_G = 34,2$ mA

Leitungswiderstand

$$R_L = \frac{U_v}{I_G} = \frac{500 \text{ mV}}{34,2 \text{ mA}} = 14,62 \Omega$$

Erforderlicher Leitungsquerschnitt

$$A_L = \frac{L}{R_L \times \kappa} = \frac{400 \text{ m}}{14,62 \Omega \times 56 \text{ m}/\Omega\text{mm}^2} = 0,489 \text{ mm}^2$$

Erforderliche Adernzahl

$$\text{Adernzahl} = \frac{0,489 \text{ mm}^2}{0,28 \text{ mm}^2} = 1,75 \rightarrow 2 \text{ Adern}$$

Ergebnis: 2 Adern für +12 V
2 Adern für GND
2 Adern für Datenleitung mit GND

Ermittlung der Adernanzahl aus einem Diagramm

Berechnen Sie zuerst die maximale Stromaufnahme der BUS-1-Komponenten (siehe Berechnungsbeispiel). Tragen Sie die Leitungslänge (einfach) und die maximale Stromaufnahme in das Diagramm ein. Ziehen Sie am Schnittpunkt eine Vertikale nach unten und lesen Sie die Adernanzahl abhängig vom Querschnitt oder vom Durchmesser der Adern ab. Der ermittelte Wert gilt jeweils für +UB und für GND.



Diagramm zur Ermittlung der Adernanzahl des BUS-1

Details zu den BUS-1-Komponenten siehe Techn. Beschreibung der jeweiligen Komponente.

12.2.9 1-16 Inputs In

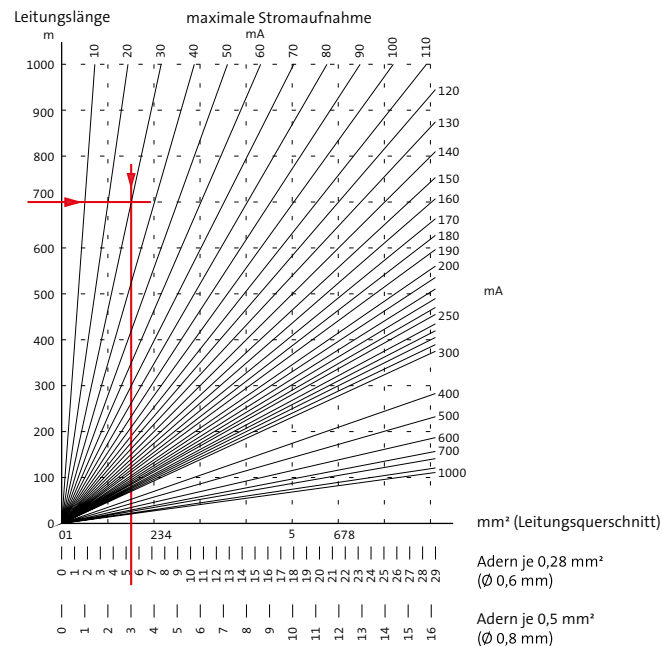

ACHTUNG! Gefahr durch Spannung!

Das Anlegen von Spannung kann zur Zerstörung des Gerätes führen.

Legen Sie an die Meldergruppeneingänge keine Spannung an.

Die Meldergruppeneingänge (In) 1-16 sind in 2 Gruppen unterteilt:

Inputs 1-8 (rücksetzbar)

An diese Eingänge (In) können Sie unterschiedliche Melder und bei Bedarf auch Schalteinrichtungen anschließen. Die Eingänge haben eine Rücksetzfunktion, z. B. für passive Glasbruchmelder. (Beim Rücksetzen wird die Spannungsversorgung der Melder für ca. 5 s unterbrochen.)

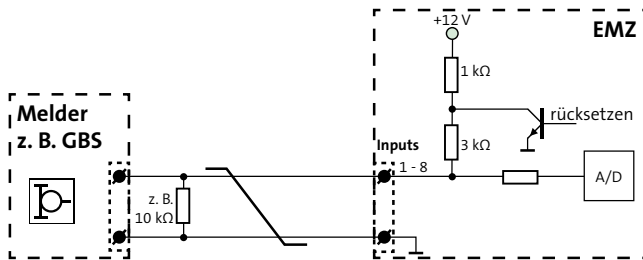

Anschlussschema Meldergruppeneingänge Inputs 1-8

Parametrierbare Widerstandswerte: Null, 1,5 kΩ, 2,7 kΩ, 3 kΩ, 4,7 kΩ, 6,8 kΩ, 10 kΩ, 12,1 kΩ, 20 kΩ, ohne.

Inputs 9-16 (nicht rücksetzbar)

An die Eingänge (In) 9-16 sind vorzugsweise Schalteinrichtungen anzuschließen. Es können jedoch auch Melder, die keine Rücksetzfunktion benötigen (z. B. Magnetkontakte), an diesen Eingängen angeschlossen werden.

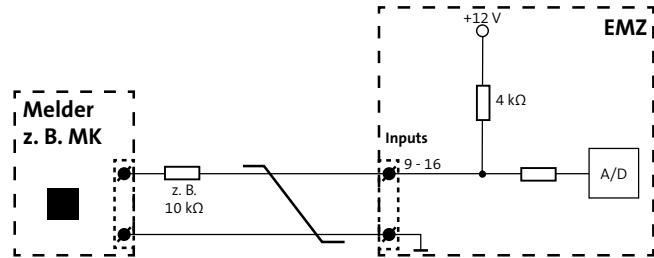

Anschlussschema Inputs 9-16

Parametrierbare Widerstandswerte: Null, 1,5 kΩ, 2,7 kΩ, 3 kΩ, 4,7 kΩ, 6,8 kΩ, 10 kΩ, 12,1 kΩ, 20 kΩ, ohne.

In der Parametrierung können Sie unterschiedliche Alarmierungstypen, Schalteinrichtungsfunktionen und Abschlusswiderstände für die Meldergruppen-Eingänge parametrieren. Dadurch lassen sich unterschiedliche Schalteinrichtungen und 2-Fenster-Meldergruppen realisieren:

2-Fenster-Meldergruppen (Inputs 1-x)

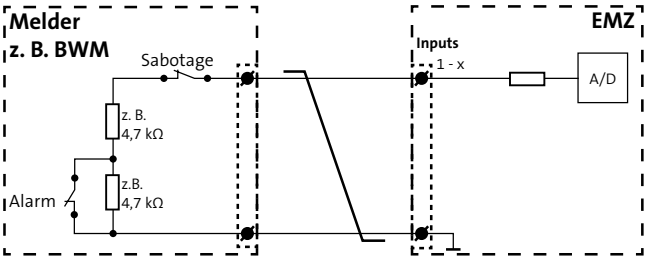

2-Fenster-Meldergruppe mit 4,7 kΩ / 9,4 kΩ

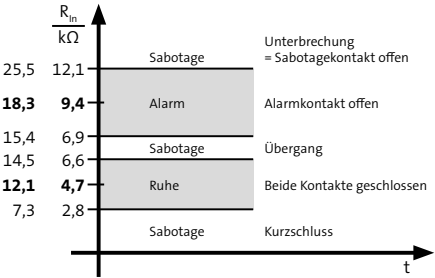

Parametrierbare Widerstandswerte: 4,7 kΩ / 9,4 kΩ oder 12,1 kΩ / 18,3 kΩ.

Schalteinrichtung mit 1 Impulskontakt-Eingang

■ Impulskontakt mit 1 Funktion

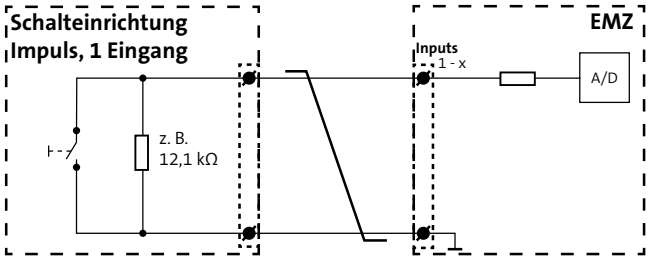

Schalteinrichtung Impulskontakt, 1 Eingang, 1 Funktion

Aktion	Widerstandswert	Reaktion der EMZ
Taster geschlossen	0 Ω	Funktion ausführen
Unterbrechung	∞	Sabotagemeldung
Taster offen	12,1 kΩ (±40 %)	Ruhe (keine Funktion ausführen)

Parametrierbare Widerstandswerte: 3 kΩ, 4,7 kΩ, 6,8 kΩ, 10 kΩ, 12,1 kΩ, 30 kΩ.

Eine Funktion von
Intern scharf
Intern unscharf
Intern und extern unscharf
Extern scharf
Extern unscharf

■ Impulskontakt mit 2 Funktionen

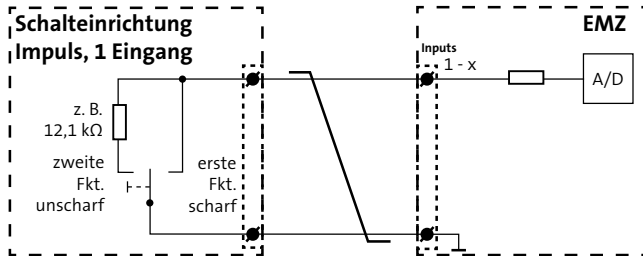

Schalteinrichtung Impulskontakt, 1 Eingang, 2 Funktionen

Erste Funktion	Zweite Funktion
Intern scharf	Intern und extern unscharf
Extern scharf	Intern und extern unscharf
Intern scharf	Intern unscharf
Extern scharf	Extern unscharf

Aktion	Widerstandswert	Reaktion der EMZ
Taster nach rechts geschlossen (Impuls) oder Kurzschluss	0 Ω	Erste Funktion ausführen (scharf)
Taster nach links geschlossen (Impuls)	12,1 kΩ (±40 %)	Zweite Funktion ausführen (unscharf)
Taster offen	∞	Ruhe (keine Funktion ausführen)

Parametrierbare Widerstandswerte: 3 kΩ, 4,7 kΩ, 6,8 kΩ, 10 kΩ, 12,1 kΩ, 30 kΩ.

■ Impulskontakt mit 3 Funktionen

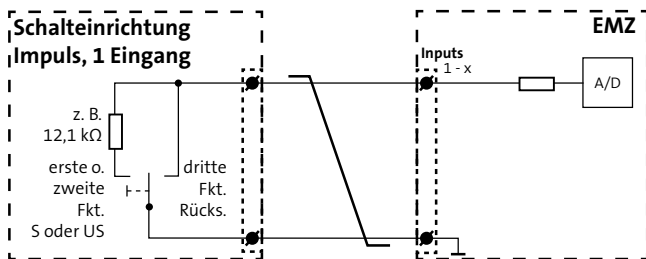

Schalteinrichtung Impulskontakt, 1 Eingang, 3 Funktionen

Erste Funktion	Zweite Funktion	Dritte Funktion
Intern scharf	Intern und extern unscharf	Rücksetzen
Extern scharf	Intern und extern unscharf	Rücksetzen
Intern scharf	Intern unscharf	Rücksetzen
Extern scharf	Extern unscharf	Rücksetzen

Aktion	Widerstandswert	Reaktion der EMZ
Taster nach links geschlossen (Impuls)	12,1 kΩ (±40 %)	Erste Funktion oder zweite Funktion ausführen (scharf oder unscharf) Mit jedem Impuls wechselt der Zustand (Toggle-Funktion)
Taster nach rechts geschlossen (Impuls) oder Kurzschluss	0 Ω	Kurz: Summer aus >3 s: Dritte Funktion ausführen --> Alarme rücksetzen
Taster offen	∞	Ruhe (keine Funktion ausführen)

Parametrierbare Widerstandswerte: 3 kΩ, 4,7 kΩ, 6,8 kΩ, 10 kΩ, 12,1 kΩ, 30 kΩ.

Schalteneinrichtungen mit 1 Dauerkontakt-Eingang

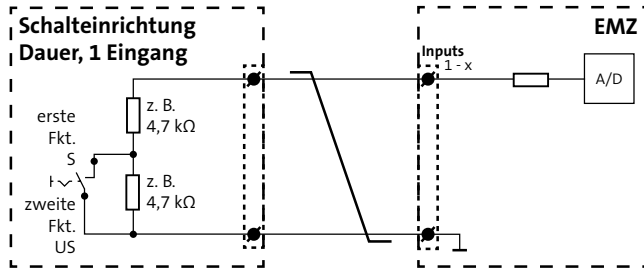

Schalteneinrichtung Dauerkontakt, 1 Eingang, 2 Funktionen

Erste Funktion	Zweite Funktion
Intern scharf	Intern und extern unscharf
Extern scharf	Intern und extern unscharf
Intern scharf	Intern unscharf
Extern scharf	Extern unscharf
Schlüsselbaustein Aldi	

Aktion	Widerstandswert	Reaktion der EMZ
Taster nach links geöffnet (Dauer)	9,4 kΩ (±40 %)	Zweite Funktion ausführen (unscharf)
Taster nach rechts geschlossen (Dauer)	4,7 kΩ (±40 %)	Erste Funktion ausführen (scharf)
Unterbrechung	∞	Sabotagemeldung
Kurzschluss	0 Ω	Sabotagemeldung

Parametrierbare Widerstandswerte: 4,7 kΩ / 9,4 kΩ, 9,4 kΩ / 4,7 kΩ, 3,1 kΩ / 6,6 kΩ, 20 kΩ / 10 kΩ.

Schaltanordnung mit 2 Impulskontakt-Eingängen

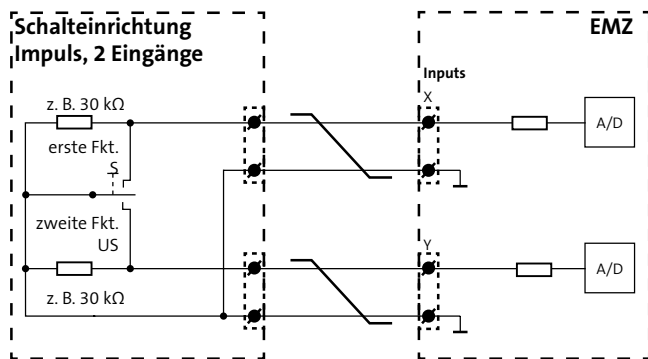

Schaltanordnung Impulskontakt, 2 Eingänge, 2 Funktionen

Erste Funktion	Zweite Funktion
Intern scharf	Intern und extern unscharf
Extern scharf	Intern und extern unscharf
Intern scharf	Intern unscharf
Extern scharf	Extern unscharf

Aktion	Widerstandswerte		Reaktion der EMZ
	Input x	Input y	
Taster nach oben geschlossen (Impuls)	0 Ω	30 kΩ (±40 %)	Erste Funktion ausführen (scharf)
Taster nach unten geschlossen (Impuls)	30 kΩ (±40 %)	0 Ω	Zweite Funktion ausführen (unscharf)
Mittelstellung	30 kΩ (±40 %)	30 kΩ (±40 %)	Ruhe-Zustand
Unterbrechung (Input x oder/und Input y)	∞	∞	Sabotagemeldung
Kurzschluss	0 Ω	0 Ω	Keine Reaktion

Parametrierbare Widerstandswerte: 3 kΩ, 4,7 kΩ, 6,8 kΩ, 10 kΩ, 12,1 kΩ, 30 kΩ, ohne.

Schalteneinrichtungen mit 2 Dauerkontakt-Eingängen

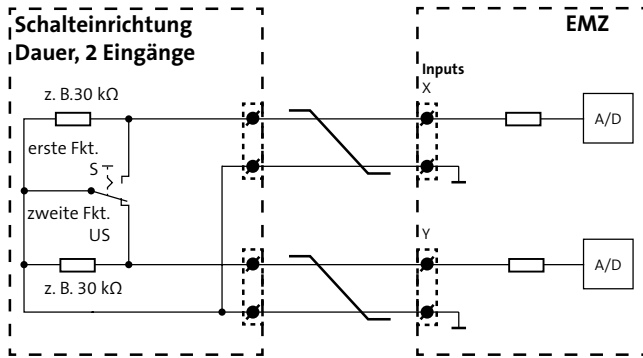

Schalteneinrichtung Dauerkontakt, 2 Eingänge, 2 Funktionen

Aktion	Widerstandswerte		Reaktion der EMZ
	Input x	Input y	
Taster nach oben geschlossen (Dauer)	0 Ω	30 kΩ (±40 %)	Erste Funktion ausführen (scharf)
Taster nach unten geschlossen (Dauer)	30 kΩ (±40 %)	0 Ω	Zweite Funktion ausführen (unscharf)
Mittelstellung (>200 ms)	30 kΩ (±40 %)	30 kΩ (±40 %)	Sabotagemeldung nach Umschaltzeit 200 ms
Unterbrechung (Input x oder/und Input y)	∞	∞	Sabotagemeldung
Kurzschluss (Input x und Input y)	0 Ω	0 Ω	Sabotagemeldung nach Umschaltzeit 200 ms

Parametrierbare Widerstandswerte: 3 kΩ, 4,7 kΩ, 6,8 kΩ, 10 kΩ, 12,1 kΩ, 30 kΩ, ohne.

Erste Funktion	Zweite Funktion
Intern scharf	Intern und extern unscharf
Extern scharf	Intern und extern unscharf
Intern scharf	Intern unscharf
Extern scharf	Extern unscharf

i Zu allen Arten von Schalteneinrichtungen können weitere Meldergruppen für Schließblech- und Sabotagekontakte parametrierbar werden.

12.2.10 Out (+) **Out**

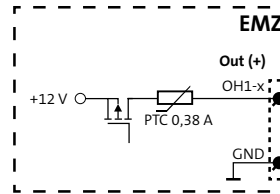

Anschlussschema Spulenausgänge (OH1-4)

Art	Daten
Geschaltetes Potenzial	+12 V
Strombelastbarkeit	Je maximal 380 mA

12.2.11 Reader 1/2, Out (+)

Leser gehören zur Gruppe der Schalteinrichtungen. Eine komplette Schalteinrichtung (VdS) besteht aus einem Leser und einem Sperrelement (siehe Installation/Leitungsverlegung/REL 1-3, 1-6 Out (-)). Leser sind Eingabeeinheiten für die Scharf-/Unscharfschaltung der EMZ (z. B. mit Transponder oder Tastaturcode).

An Schnittstellen Reader können comlock- oder cryplock-Leser angeschlossen werden.



Die Anschlussleitungen der Leser können maximal 100 m verlängert werden. An einer Schnittstelle Reader können parallel bis zu 3 Leser betrieben werden. Teilweise sind die angelegten Anschlussleitungen aus fertigungstechnischen Gründen nicht geschirmt. Vermeiden Sie eine Verlegung der Anschlussleitungen in/durch große metallische Gegenstände, da sich Störungen einkoppeln können. Führen Sie die Leitung dennoch in oder durch große metallische Gegenstände, setzen Sie vor den metallischen Gegenständen (vom Leser aus gesehen) einen Verteiler und verlegen die geschirmte Leitung (J-Y (ST) Y) in oder durch die metallischen Gegenstände.



Gemäß EN dürfen nur cryplock-Leser mit geschirmter Anschlussleitung verwendet werden. Legen Sie den Schirm einseitig in der EMZ auf (siehe Installation/Verlegung/Installation der Kabelschirmung).

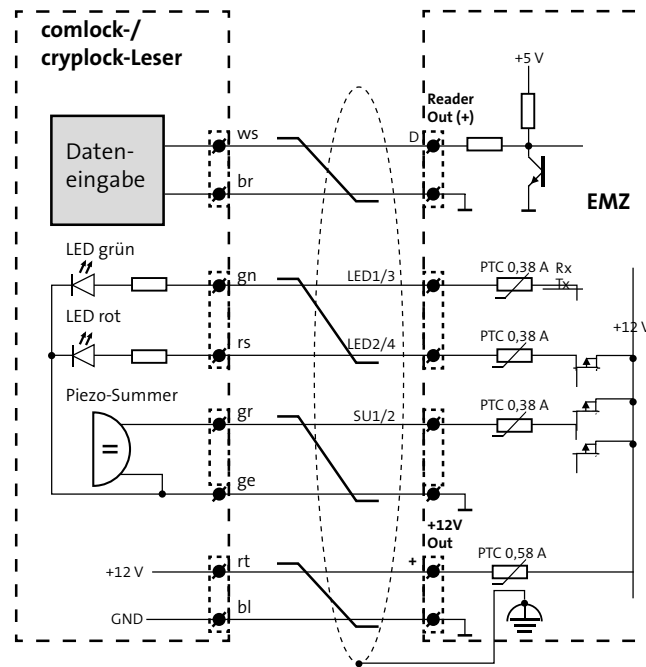

Anschlussschema comlock-/cryplock-Leser (Reader 1/2)



Berücksichtigen Sie die geänderten Anschlüsse bei den Lesern comlock HMD.

12.2.12 Sirene, Out (+) Out

Zur Ansteuerung von örtlichen Extern-Signalgebern stehen 3 widerstandsüberwachte Ausgänge (EXT1/2, OEXT) zur Verfügung. Alle Anschlüsse müssen mit einem Widerstand von $1\text{ k}\Omega \pm 1\%$ (eingebaut in die Signalgeber) abgeschlossen werden. Dieser Widerstandswert ist, im Gegensatz zu den Meldergruppen-Eingängen (Inputs), in der Parametrierung **nicht** veränderbar.



Damit der Signalgeber bei Netzausfall noch innerhalb der Überbrückungsdauer alarmieren kann, muss der Querschnitt der Anschlussleitung abhängig von der Leitungslänge ausreichend dimensioniert werden. Für größerer Entfernungen müssen Sie mehrere Adern parallel schalten.

Akustischer Extern-Signalgeber EXT1/2

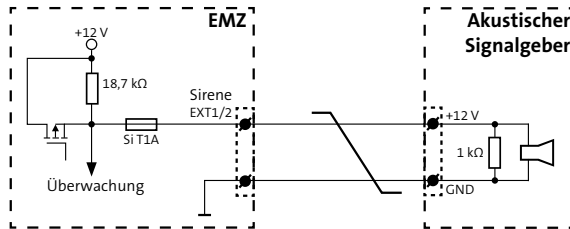

Anschlussschema Akustischer Extern-Signalgeber (EXT1/2)

Art	Daten
Geschaltetes Potenzial	+12 V
Strombelastbarkeit	Maximal 0,5 A

Berechnungsbeispiel

Wie viel Einzeladern benötigt die Anschlussleitung zur Spannungsversorgung des Akustikteils eines Signalgebers EXT?

Vorgaben

Leitungslänge einfach	$L =$	100 m
Leitungslänge Zu- und Rückleitung	$2 \times L =$	200 m
Max. Stromaufnahme Komponente	$I =$	360 mA
Mindestbetriebsspannung Komponente	$U_{Bmin} =$	10 V
Versorgungsspannung Zentrale	$U_{Znormal} =$	13,65 V
Mindestbetriebsspannung Zentrale	$U_{Zmin} =$	10,5 V
Durchmesser Einzelader	$d_E =$	0,6 mm
Querschnitt Einzelader	$A_E =$	0,28 mm ²
Elektrische Leitfähigkeit	$\kappa =$	56 m/(\Omega \times \text{mm}^2)

Berechnungsschritte

Max. Spannungsabfall $U_V = U_{Zmin} - U_{Bmin} = 10,5\text{ V} - 10\text{ V} = 0,5\text{ V}$

Leitungswiderstand $R_L = \frac{U_V}{I} = \frac{0,5\text{ V}}{360\text{ mA}} = 1,38\ \Omega$

Querschnitt Versorgungsleitung $A_V = \frac{2 \times L}{R_L \times \kappa} = \frac{200\text{ m}}{1,38\ \Omega \times 56\text{ m}/(\Omega \times \text{mm}^2)} = 2,57\text{ mm}^2$

Anzahl Einzeladern +U_B $n_{+UB} = \frac{A_V}{A_E} = \frac{2,57\text{ mm}^2}{0,28\text{ mm}^2} = 9,18 \Rightarrow 10$

Anzahl Einzeladern GND $n_{GND} = \frac{A_V}{A_E} = \frac{2,57\text{ mm}^2}{0,28\text{ mm}^2} = 9,18 \Rightarrow 10$

Anzahl Einzeladern ges. $n_{ges} = n_{+UB} + n_{GND} = 10 + 10 = 20$

Ergebnis

Bei einem Durchmesser von 0,6 mm sind 20 Einzeladern notwendig. (Bei einem Durchmesser von 0,8 mm sind 12 Einzeladern notwendig.)

Optischer Extern-Signalgeber OEXT

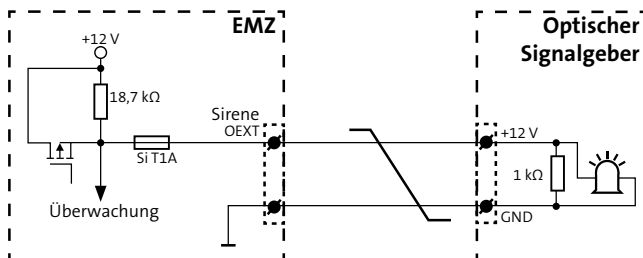

Anschlussschema Optischer Extern-Signalgeber (OEXT)

Art	Daten
Geschaltetes Potenzial	+12 V
Strombelastbarkeit	Maximal 0,5 A

Die Adernanzahl für den optischen Teil eines Signalgebers wird auf dieselbe Weise wie für den akustischen Teil ermittelt.

Intern-Signalgeber INT1/2 Out

Zur interne Alarmierung stehen 2 Transistorausgänge (INT1/2) zur Verfügung. Diese sind frei parametrierbar und können auch für andere Zwecke verwendet werden.

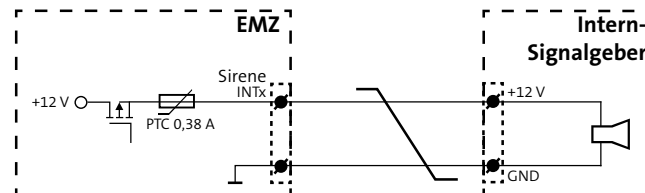

Anschlussschema Intern-Signalgeber (INT1/2)

Art	Daten
Geschaltetes Potenzial	+12 V
Strombelastbarkeit	Je maximal 0,38 A

12.2.13 REL 1-3, 1-6 Out (-) Out

Transistorausgänge 1-6 Out (-)

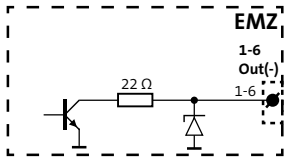

Anschlussschema Transistorausgänge 1-6 Out (-)

Art	Daten
Geschaltetes Potenzial	GND
Schaltbare Spannung	Maximal 12 V DC
Strombelastbarkeit	Je maximal 100 mA
Restspannung	Bei 1 mA ca. 0,8 V
	Bei 100 mA ca. 3 V

Relaisausgang REL 1

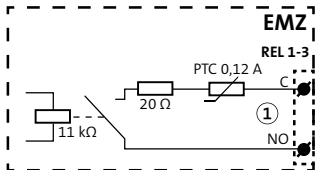

Anschlussschema Relaisausgang REL 1

Art	Daten
Geschaltetes Potenzial	Potenzialfrei
Schaltbare Spannung	Maximal 30 V DC
Strombelastbarkeit	Je maximal 100 mA
Kontakt	Parametrierbar als Öffner oder Schließer



Das Relais REL 1 ist bei der Parametrierung als Öffner im Ruhezustand ständig bestromt. Bei Ausfall der EMZ (z. B. ohne Netzversorgung und Akku) öffnet das Relais.

Relaisausgänge REL 2-3

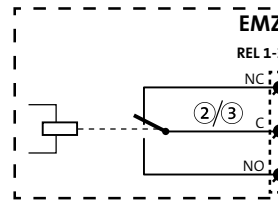

Anschlussschema Relaisausgänge REL 2-3

Art	Daten
Geschaltetes Potenzial	Potenzialfrei
Schaltbare Spannung	Maximal 24 V DC
Strombelastbarkeit	Bis 15 V maximal 1 A
	Bis 30 V maximal 0,5 A
Kontakt	Wechsler (1xUM)

12.2.14 com2BUS

Die EMZ besitzt 3 voneinander entkoppelte com2BUS-Anschlüsse für com2BUS-Komponenten:

- com2BUS-Z: interner com2BUS für Erweiterungen, der den Zentralen-Schutzbereich (Z-Bereich) nicht verlassen darf
- com2BUS-1: externer com2BUS für Sicherungsbereich 1
- com2BUS-2: externer com2BUS für Sicherungsbereich 2

Werden com2BUS-Anschlüsse für weitere Sicherungsbereiche benötigt, können 6 weitere entkoppelte com2BUS-Anschlüsse durch einen com2BUS-Expander ergänzt werden. Alternativ können 3 galvanisch getrennte com2BUS-Anschlüsse über den ISO-Expander C2B verwendet werden.

An einen com2BUS dürfen nur dann mehrere com2BUS-Komponenten angeschlossen werden, wenn diese zum gleichen Sicherungsbereich gehören.

Komponenten für internen com2BUS (Beispiele)

- Erweiterungsplatine comslave 400 im Z-Bereich (z. B. im selben Gehäuse wie die EMZ)
- Einbausatz Funk-Gateway FGW 210 (installiert auf der Master-Platine der EMZ)
- com2BUS-Schnittstelle (serielle S1-Schnittstelle) zur Übertragungseinrichtung (eingebaut in das Gehäuse der EMZ)
- ISO-Expander C2B (galvanische Trennung)

Komponenten für externen com2BUS (Beispiele)

- Abgesetzte Erweiterungsplatine comslave 400 im eigenen Gehäuse
- Abgesetztes Funk-Gateway FGW 210
- com2BUS-Schnittstelle (serielle S1-Schnittstelle) zur abgesetzten Übertragungseinrichtung
- Bedienteile (z. B. BT 840, BT 800)
- Türmodule comlock 410
- Transceiver hilock 203/213

Um Funktionsstörungen durch gegenseitige Beeinflussungen der einzelnen Stromkreise zu vermeiden, führen Sie die Datenleitung (A/B) und die Spannungsversorgung (+12 V / GND) jeweils über ein eigenes (verdritteltes) Adernpaar.

Die maximale Kabellänge pro com2BUS-Anschluss beträgt 1000 m.

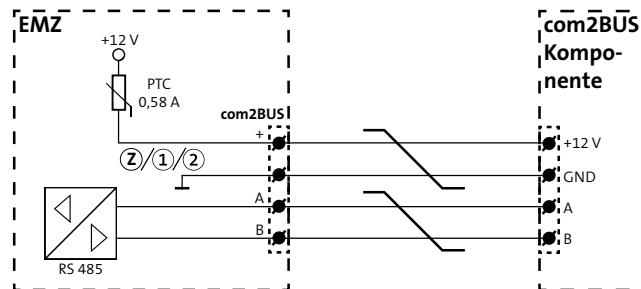

Anschlusschema com2BUS

Installation



Beachten Sie bei der Spannungsversorgung der com2BUS-Komponenten dieselben Punkte wie bei allen Spannungsversorgungsleitungen (siehe Installation/Verlegung/+12V Out).

Details siehe Technische Beschreibung der jeweiligen com2BUS-Komponente.

12.2.15 com2BUS-Extension

Verwenden Sie für die Installation des com2BUS-Expanders (ST56) ausschließlich die im Lieferumfang enthaltene Flachbandleitung.

12.2.16 MG/TA Extension

Verwenden Sie für die Installation der Erweiterungsplatine MG/TA (ST57) ausschließlich die im Lieferumfang enthaltene Flachbandleitung.

12.2.17 ser. S1 / BT / com2BUS-Z

Die Schnittstelle serial (ST59) ist eine com2BUS-Schnittstelle zum Anschluss von Übertragungseinrichtungen (ÜE) entsprechend der seriellen S1-Schnittstelle gem. VdS 2463. Die Verbindung kann mit dem Flachbandleitungssatz FB11 oder mit 4 Adern vom Anschluss „com2BUS-Zentrale“ hergestellt werden. Ist die Übertragungseinrichtung außerhalb des Gehäuses der EMZ montiert, muss die Verdrahtung mit 4 Adern (geschirmte Leitung) realisiert werden (siehe Installation/com2BUS).

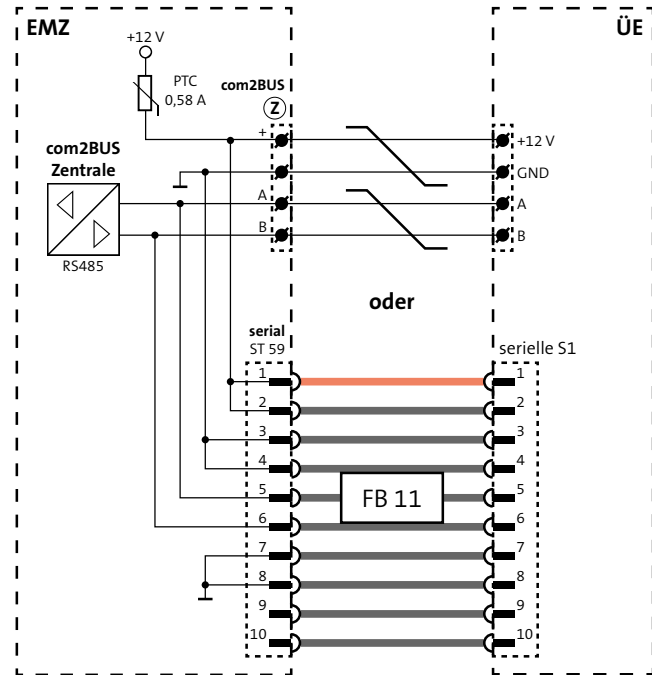

Anschlusschema Schnittstelle serial

Die Schnittstelle kann auch zum Anschluss eines eingebauten Bedienteils verwendet werden.

12.2.18 parallel/REL8 In Out

Die S1-Schnittstelle parallel/REL8 (ST60) ist zur parallelen Ansteuerung von 8 Meldelinieingängen an einer Übertragungseinrichtung ohne com2BUS-Schnittstelle notwendig.

Es gibt 3 Anschlussvarianten von Übertragungseinrichtungen, abhängig vom Montageort und vom Typ der Übertragungseinrichtung.

Anschlussvariante 1 Eingebaute Übertragungseinrichtung mit Systemstecker

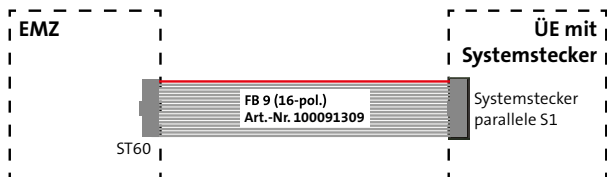

Anschlusschema eingebaute ÜE mit Systemstecker

Anschlussvariante 2 Eingebaute Übertragungseinrichtung ohne Systemstecker

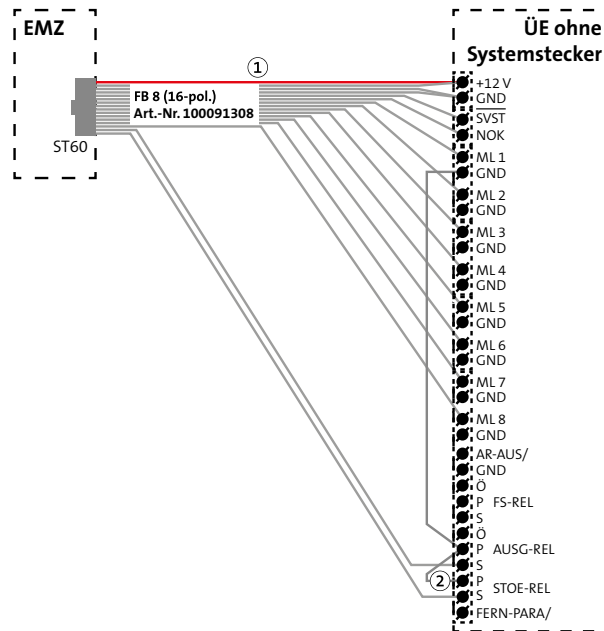

Anschlusschema eingebaute ÜE ohne Systemstecker



Stecken Sie die markierte Ader (1) auf den 12-V-Anschluss. Die 5-polige Lötfederleiste (2) stecken Sie so auf, dass die unbelegte Klemme sich auf FERN-PARA befindet.

Anschlussvariante 3 Abgesetzte Übertragungseinrichtung

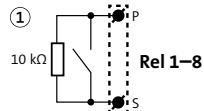
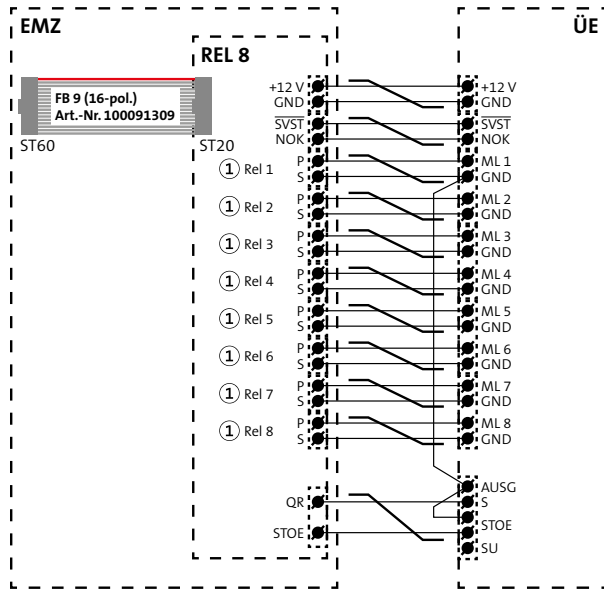

Anschlusschema abgesetzte ÜE

VdS In VdS-Anlagen muss die Leitung zwischen EMZ und abgesetzter ÜE überwacht werden. Schließen Sie deshalb jeweils einen 10-kΩ-Widerstand auf der Erweiterungsplatine REL 8 parallel zu den Relaiskontakten (Rel 1-8, P/S) an.

~~VdS~~ Diese Verdrahtung empfiehlt sich auch in nicht VdS-Anlagen, da die Verwendung der Öffner zu einem erhöhten Stromverbrauch führt.

i Die Signale \overline{SVST} und NOK sind nicht potenzialfrei!

12.2.19 Eingebaute ÜE mit ISDN-Anschluss

Bei Einbau einer ISDN-Übertragungseinrichtung in die Tür der Gehäusetypern S8/S10/GR80 und GR100 wird das Kabel für den S_0 -BUS in die Gehäusetür geführt. Adaptieren Sie eine Leitung mit flexiblen Adern an die ankommenden, starren Adern. Dazu steht der S_0 -Anschlussleitungssatz (Art.-Nr. 100090700) zur Verfügung.

12.2.20 RS232

Verwenden Sie für die Installation von Komponenten an die Schnittstelle RS232 (ST58) vorgefertigte Leitungen mit Sub-D-Steckern und einer maximalen Länge von 3 m.

12.2.21 Funk-Gateway

Die Schnittstelle Funk-Gateway (ST26) ist zum Anschluss des Einbausatzes Funk-Gateway FGW 210 vorgesehen. Das Funk-Gateway FGW 210 ermöglicht die Anbindung von DSS2-Funk-Komponenten an die EMZ und wird mit einer 10-poligen Flachbandleitung angeschlossen (im Lieferumfang des Einbausatzes enthalten).

Ist das Funk-Gateway außerhalb des Gehäuses der EMZ montiert (Gehäusetyp GR10), muss die Verdrahtung mit 4 Adern (geschirmte Leitung) realisiert werden (siehe Installation/com-2BUS).

Weitere Informationen siehe Techn. Beschreibung Funk-Gateway FGW 210.

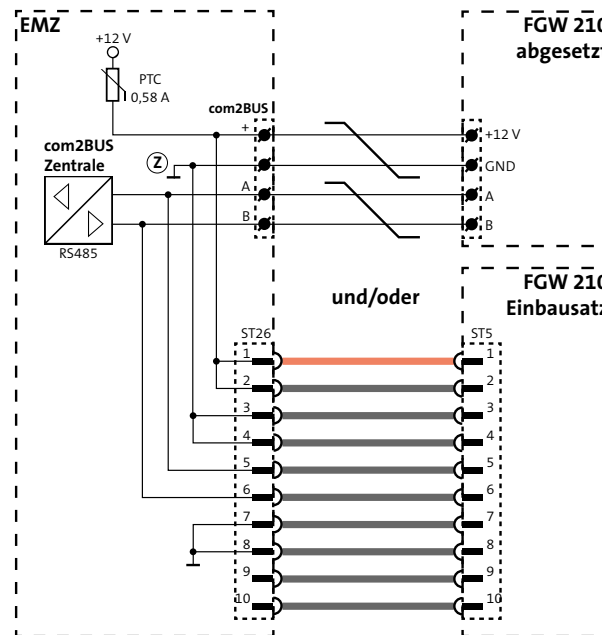

Anschlusschema Funk-Gateway FGW 210

12.2.22 Sabotage

Verwenden Sie zum Anschluss des Sabotagekontaktes der Gehäusetür die im Lieferumfang der EMZ enthaltene Anschlussleitung.

12.3 Blitzschutz

Beachten Sie bei der Installation der EMZ die örtlich geltenden Blitzschutz- und Überspannungsschutz-Richtlinien (z. B. DIN VDE 0185-305, DIN VDE 0845, VdS 2833, VdS 5054, EN 62305, IEC 62305 ...).

Sehen Sie vor allem für Leitungen (mit metallischen Leitern) zu Geräten im Außenbereich (z. B. Signalgeber) und für den Netzanschluss besondere Blitzschutzmaßnahmen für die Verkabelung vor.

TELENOT bietet eine Reihe von Blitzstrom- und Überspannungsableitern an.

- Für Netzanschluss: Überspannungsableiter DR M 2P 255, Art.-Nr. 100057150
- Für Steuerleitungen: Ableiter-Modul BXT ML4 BE 12, Art.-Nr. 100057153
- Basisteil, Ableiter-Modul BXT BAS, Art.-Nr. 100057157

12.4 Erdung

Ein sehr wichtiger Bestandteil des Blitzschutzes ist die fachgerechte Erdung der Geräte. Sie ist zum Schutz von Personen unerlässlich. Stellen Sie sicher, dass keine Erdschleifen über Schirme, Versorgungsspannung, Blitzschutzanlage oder das Potenzial Erde entstehen.



Für Produkte mit Netzanschluss ist eine Schutzerdung vorgeschrieben.



WARNUNG!

Spannungsführende Gehäuseteile im Fehlerfall!

- Spannungsführende Gehäuseteile können bei Berührung zu erheblichen Verletzungen oder sogar bis zum Tod führen.
- Schließen Sie das Gerät nur an eine Installation mit Schutzleiteranschluss (PE) an.
 - Achten Sie auf einen ordnungsgemäßen Schutzleiteranschluss. Damit eine Schutzerdung vorhanden ist, müssen der Schutzleiter am Hauptschutzleiteranschluss und die Schutzleitersteckverbindung zum Gehäuse angeschlossen sein.
 - Halten Sie die Vorschriften des örtlichen Energieversorgungsunternehmens ein.

Die fachgerechte Schutzerdung dient nicht nur der elektrischen Sicherheit und dem Blitzschutz, sie schützt zudem vor elektrostatischen Entladungen (ESD) und vor eingekoppelten Störungen (EMV). Dafür ist vor allem die Erdung innerhalb des Gehäuses wichtig.



ACHTUNG! ESD-gefährdetes Bauteil

Entladen Sie sich durch Berühren von geerdeten Metallteilen, um Schäden an Halbleitern durch elektrostatische Entladungen (ESD) zu vermeiden.

12.4.1 Erdung innerhalb des Gehäuses

Führen Sie im Gehäuse der EMZ verschiedene Erdungsmaßnahmen durch:

- Stellen Sie eine Erdverbindung der Gehäuseteile untereinander her (z. B. Verbindung zwischen Gehäusemantel und Gehäusetür).
- Verwenden Sie die unter „Montage“ beschriebenen Kontakt-scheiben, um eine Erdverbindung zwischen Platinen und Gehäuse herzustellen.
- Schließen Sie die Erdungsleitungen von Komponenten an, die ins Gehäuse eingebaut werden.
- Legen Sie die Schirme auf das Potenzial Erde (siehe „Installation Kabelschirmung“).



Die Potenziale Erde (PE) und L / N / +12 V / GND sind im Gehäuse nicht direkt miteinander verbunden. Ein Übergang von Störungen vom Potenzial Erde auf die anderen Potenziale ist nicht möglich.

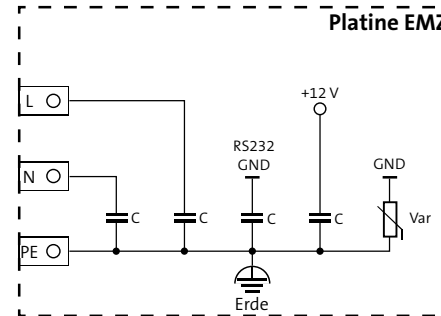

Interne Erdung EMZ-Platine



ACHTUNG!

Zwischen GND und PE entsteht eine Verbindung, wenn an die RS232- oder compasX-Schnittstelle ein PC mit Erdung über den Netzanschluss angeschlossen wird. Zudem können die Schutzelemente (Kondensatoren, Varistoren) durch Überspannung zerstört sein, obwohl augenscheinlich kein Schaden festzustellen ist. Schicken Sie deshalb bei Verdacht auf Überspannung die Platine zur Prüfung an TELENOT (siehe Benutzerhinweise/Rücksenden fehlerhafter Produkte).

13 Anschaltpläne

Die Anschaltpläne zu den Anschlüssen der Systemkomponenten finden Sie in der Parametriersoftware compasX und auf der TELENOT-Homepage im Ansaltehandbuch.

14 Parametrierung

14.1 Hilfsmittel für die Parametrierung

- Windows-PC/-Laptop mit serieller oder USB-Schnittstelle
- USB/seriell-Adapter (nur wenn PC/Laptop keine serielle Schnittstelle besitzt) Art.-Nr. 100071087
- Parametrierkabel (9-polige Sub-D-Buchse auf 10-poligen DIN-Stecker und eingebauter Elektronik) (Parametriersoftware inklusive Parametrierkabel: Art.-Nr. 100071098)
- Installierte Parametriersoftware compasX
- compasX-User-Software für Endkunden (Betreiber) und Wach- und Sicherheitsdienst. Die Software dient zur Verwaltung von Zutritts- und Scharf-/Unscharf-Codes, zum Auslesen des Ereignisspeichers und zur Vergabe von spezifischen Benutzerrechten. Details dazu finden Sie in der Hilfe der Parametriersoftware compasX.



Unter www.telenot.com können registrierte Errichter die neueste Version der Parametriersoftware kostenlos herunterladen. Die Parametriersoftware zeigt es an, wenn eine neuere Version erscheint (Voraussetzung: Internet-Verbindung). Im Menü „Hilfe“ finden Sie detaillierte Erläuterungen zu den Parametriermöglichkeiten und unter „Neues in compasX“ werden neue Features der aktuellen Version sowie Verbesserungen gegenüber der Vorversion erläutert.

14.2 Möglichkeiten der Parametrierung

14.2.1 Parametrierung vor Ort

Vor Ort parametrieren Sie die EMZ mit Hilfe des Parametrierkabels (RS232-DIN-Buchse) und der Parametriersoftware compasX.



ACHTUNG!

ESD-gefährdetes Bauteil

Entladen Sie sich vor dem Aufstecken des Verbindungskabels durch Berühren von geerdeten Metallteilen (z. B. Gehäuse), um Schäden an Halbleiterbauteilen durch elektrostatische Entladungen (ESD) zu vermeiden.

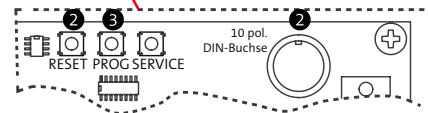
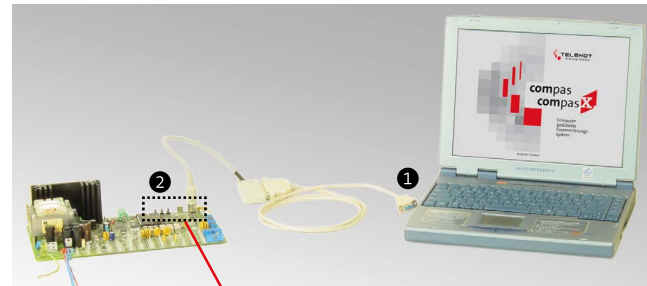

Parametrierung vor Ort

- ① Stecken Sie das Parametrierkabel (9-polige SUB-D-Buchse) in die serielle Schnittstelle (z. B. COM 1) des PCs. Wenn der PC keine serielle Schnittstelle besitzt, verwenden Sie einen USB/seriell-Adapter.
- ② Stecken Sie das Parametrierkabel (10-poliger DIN-Stecker) in die DIN-Buchse der EMZ und halten Sie dabei die Reset-Taste fest.
- ③ Drücken Sie zum Senden oder Empfangen von Daten die Programmierstaste (PROG), wenn Sie von der Parametrier-Software dazu aufgefordert werden.



Details zur Bedienung der Parametrier-Software und zur Parametrierung der EMZ finden Sie in der Hilfe der Parametrier-Software compasX.

14.2.2 Parametrierung aus der Ferne (Fernservice)

Um die EMZ aus der Ferne zu parametrieren, ist eine Übertragungseinrichtung (ÜE) notwendig, die über die com2BUS-Schnittstelle (serielle S1-Schnittstelle) mit der EMZ verbunden ist.

Fernservice ausgehend vom PC (2 Möglichkeiten)

- **ISDN-Anschluss**
Voraussetzung: Installierte CAPI-Karte für ISDN-Anschluss
- **Ethernet-Anschluss (IP)**
Voraussetzung: IP-Anschluss mit Verbindungsmöglichkeit (z. B. Router) zur Übertragungseinrichtung

Fernservice ausgehend von der Übertragungseinrichtung (ÜE)

Verbindungsart auf PC-Seite	Verbindungsart auf ÜE-Seite (Protokoll)
ISDN (CAPI-Karte)	ISDN (HDLC X.75)
	Analoges Festnetz (V.32bis)
	GSM (Asynchrones V.110)
IP (Ethernet)	IP (Ethernet)

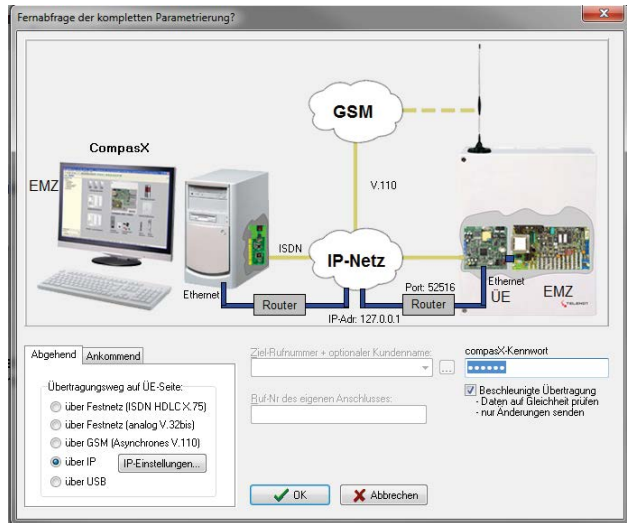

Parametrierung aus der Ferne über IP



Sie können eine Parametrierung aus der Ferne nur durchführen, wenn zuvor vor Ort bestimmte Einstellungen in der EMZ und der Übertragungseinrichtung getätigt wurden.



Details finden Sie in der Hilfe der Parametriersoftware compasX und der Technischen Beschreibung der Übertragungseinrichtung.

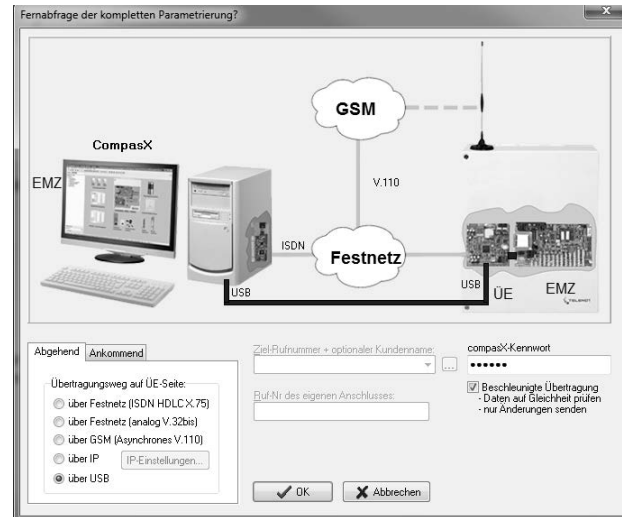

Parametrierung vor Ort über USB



Ist eine Übertragungseinrichtung (comXline-Serie: Parametrierung über USB) mit der EMZ über die com2BUS-Schnittstelle (serielle S1-Schnittstelle) verbunden, kann die EMZ auch über **USB vor Ort** parametriert werden. Sie finden diese Parametriermöglichkeit in der Parametriersoftware auch unter „Fernservice“.

14.3 Aufbau Parametriersoftware

Im linken Teil des Arbeitsfensters ist der Aufbau der Parametriersoftware in Form einer Baumstruktur zu sehen, rechts davon sind die Parametertabellen dargestellt.

Situationsabhängige Hilfe

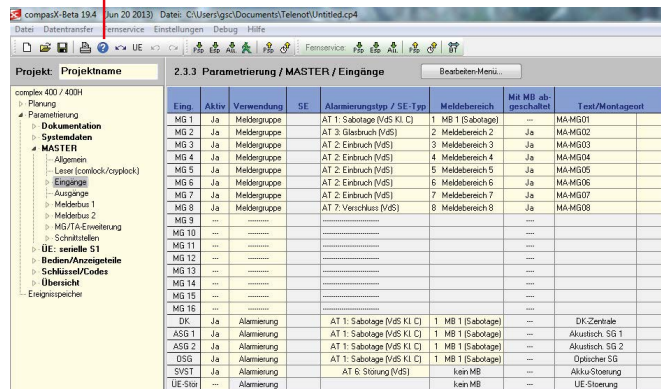

Aufbau Parametriersoftware

Die Software-Hilfe lässt sich über den Menüpunkt „Hilfe“ aufrufen. Außerdem gibt es eine „situationsabhängige Hilfe“, die in der oberen Menüleiste über den blauen Button mit Fragezeichen abrufbar ist.

14.4 Auf Werkformatierung zurücksetzen

- 1 In der Parametriersoftware eine neue Datei öffnen (Datei/Neu).
- 2 Parametrierung zur EMZ senden (Datentransfer/Senden).

14.5 Parametertabellen

Details zur Bedienung der Parametriersoftware und zur Parametrierung der EMZ finden Sie in der Hilfe der Parametriersoftware compasX.

15 Inbetriebnahme



Die Tür des Gehäuses ist mit einem Deckelkontakt auf „Öffnen“ überwacht. Bei geschlossener Gehäusetür ist der Deckelkontakt geschlossen. Zur Inbetriebnahme schalten Sie bei geöffneter Gehäusetür die Gehäusestrotage ab, indem Sie den Stößel des Deckelkontaktes herausziehen.

15.1 Einsetzen der Lithium-Knopfzelle

- Die Knopfzelle dient während einer kurzfristigen Entstromung (z. B. auf Grund von Wartungsarbeiten) zur Pufferung der Echtzeituhr.
- Legen Sie die Platine im stromlosen Zustand nicht auf leitfähige Unterlagen, Kurzschlussgefahr für die Knopfzelle!
- Im Auslieferungszustand ist die Platine nicht mit der Knopfzelle bestückt, da die Kapazität der Knopfzelle nicht für die Pufferung von längerfristigen Spannungsunterbrechungen ausgelegt ist.
- Bauen Sie die Knopfzelle bei längerfristigen Außerbetriebnahmen aus, sichern Sie vorher den Ereignisspeicher.
- Die Knopfzelle befindet sich im Beipack.
- Ersetzen Sie die Lithium-Knopfzelle nur durch eine Knopfzelle vom gleichen Typ: 3 V Lithium-Knopfzelle CR 2032 (Art.-Nr. 100056120)



ACHTUNG!

Gerätebeschädigung durch Verpolung

Beachten Sie die Polarität (in der Halterung und auf der Knopfzelle gekennzeichnet).

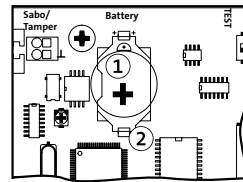

- ① Lithium-Knopfzelle CR 2032
- ② Halterung für die Knopfzelle

Einsetzen der Lithium-Knopfzelle

- ① Versorgen Sie die Platine mit Betriebsspannung.
- ② Entladen Sie sich vor dem Einsetzen der Knopfzelle durch Berühren von geerdeten Metallteilen, um Schäden an Halbleiterbauteilen durch elektrostatische Entladungen zu vermeiden.
- ③ Legen Sie die Knopfzelle (Aufschrift Plus-Pol nach oben) in die Halterung und drücken Sie die Knopfzelle nach unten, bis diese hörbar einrastet.

Muss die Uhrzeit nach Wartungsarbeiten erneut eingestellt werden, ist die Knopfzelle leer. Ersetzen Sie die Knopfzelle durch eine neue gleichen Typs CR 2032.

15.2 Hilfsmittel Inbetriebnahme

- PC/Laptop mit installierter Parametrierungssoftware compasX
- Bedienteil
 - In EMZ eingebautes Bedienteil (sofort funktionsfähig)
 - Abgesetztes Bedienteil (muss angeschlossen und evtl. parametrierung erhalten werden)
 - Service-Bedienteil (eingestellt auf Adresse: 0)
 - Smartphone mit App „BuildSec“ und Fernzugang über ÜE zur EMZ (ohne Freischaltung im Errichtermodus der App möglich)

Vorteile eines Service-Bedienteils:

- Jedes Bedienteil mit der Adresse 0 kann als Service-Bedienteil verwendet werden.
- Das Service-Bedienteil ist in der Werkformatierung bereits angelegt.
- Das Service-Bedienteil kann direkt an der EMZ (com2BUS Z-Bereich) angeschlossen werden.

15.3 Inbetriebnahme Spannungsversorgung

Nehmen Sie zuerst die Netz- und Akkuversorgung in Betrieb.

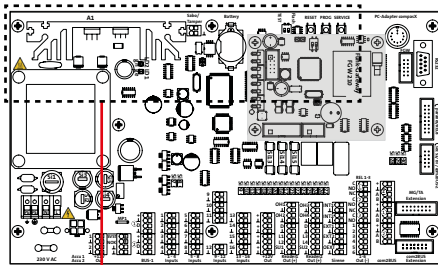

- ① LD 1 (gelb)
- ② LD 2 (grün)
- ③ Reset-Taste

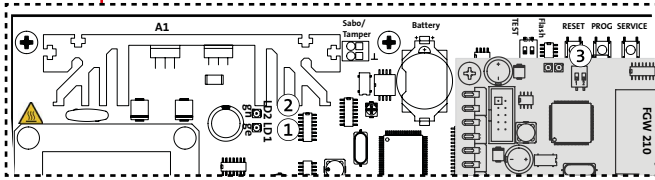

LED-Anzeigen (NOK, SVST), Reset-, Prog- und Service-Taste



ACHTUNG!

Kurzschlussgefahr und damit Gefahr der Gerätezerstörung

Die Akku-Anschlüsse müssen im Gehäusetyt GR80 nach links zeigen, um einen Kurzschluss mit den Anschlüssen an einer Übertragungseinrichtung zu vermeiden.

LED-Anzeige (Betriebszustände)	Funktion	Zustand	Beschreibung
LD 1 (gelb)	Stromversorgungsstörung (SVST)	Leuchtet	Netzspannung fehlt
			Haupt- oder Laderegler defekt
		Blitzt (5 s)	Akkuspannung stetig unter 10 V Akkuspannung sinkt während des Prüfpulses unter 10 V
LD 2 (grün)	Netz ok (NOK)	Leuchtet	Netzspannung liegt an und Hauptregler in Ordnung

- ① Legen Sie die Netzspannung an (z. B. Sicherungsautomat einschalten).
Reaktion: LD 2 (grün) muss leuchten.
Wenn nicht, überprüfen Sie die Anschlussleitung und die Netzsicherung (Si 1), evtl. ist der Hauptregler defekt.
- ② Schließen Sie den oder die Akkus an.
Reaktion: LD 1 (gelb) muss dunkel sein.
Wenn nicht, überprüfen Sie die Akkuspannung (nicht unter 10 V) und die Akkusicherung (Si 2).
- ③ Führen Sie die Parametrierung der EMZ mit Hilfe der Parametriersoftware durch.
- ④ Drücken Sie nach der Parametrierung die Reset-Taste.

15.4 Inbetriebnahme Bedienteile

Für die Bedienung der EMZ bietet TELENOT verschiedene Bedienteile an. Informieren Sie sich dazu auf der TELENOT-Website unter www.telenot.com.

Nachfolgend wird die Inbetriebnahme am Beispiel des LCD-Bedienteils BT 820 beschrieben.

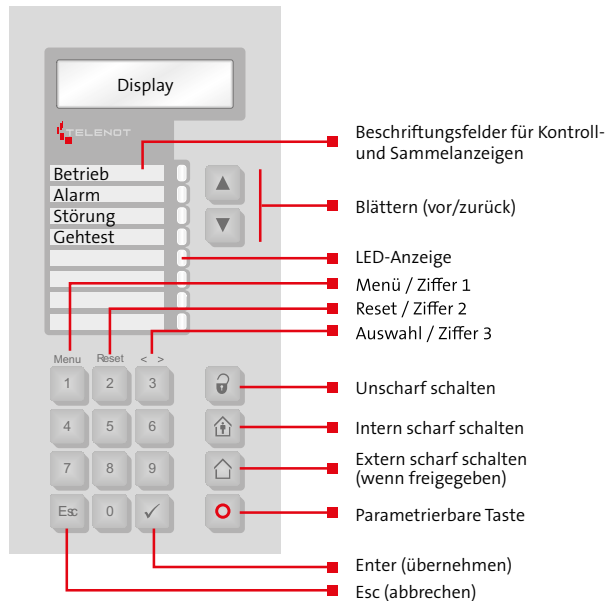

Bedienung BT 820

LED-Anzeige (Betriebszustände)	Farbe	Funktion
Betrieb	Grün	Leuchtet während Betrieb Blinkt während Initialisierung
Alarm	Rot	Leuchtet bei ausgelösten und gespeicherten Alarmen
Störung	Gelb	Leuchtet bei anstehenden und gespeicherten Störungen
Gehtest	Gelb	Leuchtet bei eingeschaltetem Gehtest (unabhängig vom Sicherungsbereich)
Frei parametrierbare LEDs 1-4	Rot, Grün oder Gelb	Frei parametrierbar

15.4.1 Bedienteiladresse am LCD-Bedienteil

Bei Werkauslieferung haben alle Bedienteile die Adresse „1“. Haben Sie nur ein Bedienteil mit Adresse 1 parametrieren, ist ein Umstellen der Bedienteiladresse nicht notwendig.



Sie können die Bedienteiladresse nur bei geöffnetem Bedienteil (Deckelkontakt offen) ändern. Bei einem Bedienteil, das in die Gehäusetür des EMZ-Gehäuses eingebaut ist, öffnen Sie den Deckelkontakt mit dem DIP-Schalter S2-1 (off).

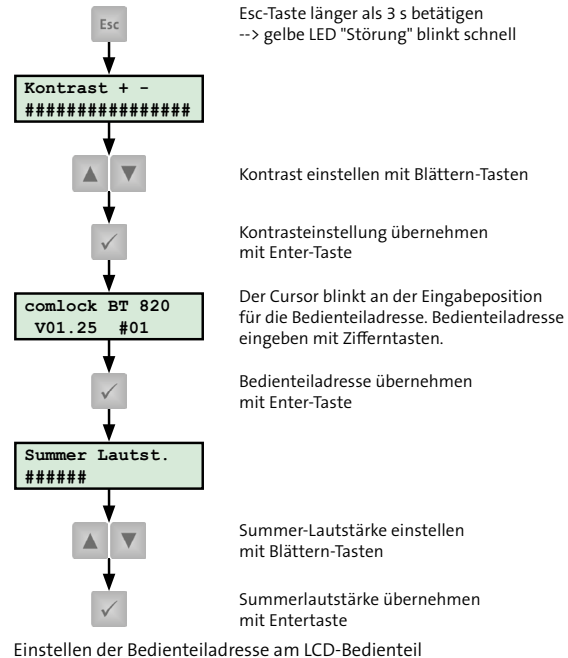

15.4.2 Funktion des Bedienteils prüfen



Nutzen Sie ein Service-Bedienteil. Aktivieren Sie es zuerst mit einem kurzen Druck auf die Service-Taste (siehe Grafik: „LED-Anzeigen (NOK, SVST), Reset-, Prog- und Service-Taste“ unter „Inbetriebnahme der Spannungsversorgung“.

- ① Prüfen Sie, ob alle Bedienteile betriebsbereit sind (Betriebs-LED leuchtet grün und Grundanzeige ist auf dem Display sichtbar).
Erscheint keine Grundanzeige, stimmt die eingestellte Bedienteiladresse nicht mit der parametrisierten Bedienteiladresse überein.
- ② Prüfen Sie, ob alle Bedienteile auf Tastendruck reagieren (Anzeige wechselt zu Sicherheitsbereichsübersicht).
Wechselt ein Bedienteil die Anzeige nicht auf Tastendruck, ist es entweder am falschen com2BUS angeschlossen (Parametrierung prüfen) oder die Bedienteiladresse ist mehrfach vergeben (Bedienteiladressen prüfen).

- ③ Blättern Sie durch den Meldungsspeicher (erreichbar über die Taste „Blättern vor“) bis im Display „keine weiteren Meldungen!“ erscheint.
- ④ Nachdem alle Meldergruppen in Ruhe sind, drücken Sie die „Reset-Taste“ der EMZ. Sobald keine Alarmer und Störungen mehr anliegen, sind die rote Alarm-LED und die gelbe Störungs-LED dunkel und im Meldungsspeicher steht „keine Meldungen!“.

15.5 Optionen / Test-Möglichkeiten

15.5.1 Störungsanzeigen Bedienteil

Das Bedienteil signalisiert mit Störungs-LED und Summer unterschiedliche Störungen:

Signalisierung		Schärfungszustand								
		Unscharf			Intern scharf			Extern scharf		
		ÜE-Störung	Netz-Störung	Akku-Störung	Akku-Störung	Netz-Störung	Akku-Störung	ÜE-Störung	Netz-Störung	Akku-Störung
Störungs-LED (gelb)	Folgend	✓	✓	✓	✓	✓	✓	1	1	1
	Speichernd			Nach 15 min ²			Nach 15 min ²			1
Summer	Folgend	✓	Nach 1 h ²		✓	Nach 1 h ²				
	Speichernd			Nach 15 min ²			Nach 15 min ²			

VdS ¹ Parametrierung VdS-gemäß: „Dunkel bei extern scharf“ oder „Immer dunkel“ -> LED dunkel

EN ² Gemäß EN nach 1 min



Stellen Sie die Uhrzeit korrekt ein. Nur so kann die Nachtruhe (kein Summersignal während dieser Zeit) richtig ausgeführt werden.

15.5.2 Meldungsspeicher Bedienteil

Der Meldungsspeicher des Bedienteils zeigt den Bereichsstatus, anstehende Alarmer und Störungen an.

Der Meldungsspeicher ist das einfachste Hilfsmittel bei der Inbetriebnahme.



Mit der Alarmanlagen-App BuildSec kann der Meldungsspeicher auch auf einem Smartphone oder Tablet angezeigt werden.

15.5.3 Ereignisspeicher (ESP) und Langzeitspeicher (LSP)

Mit Hilfe der Parametrierungssoftware lesen Sie den Ereignis- und Langzeitspeicher der EMZ aus. Ereignis- und Langzeitspeicher umfassen je bis zu 1365 Ereignisse (mit Sicherheitsbereich/ Datum/Uhrzeit), die zusammen mit der Parametrierung als cp4-Datei oder als txt-Datei gespeichert oder ausgedruckt werden können. Innerhalb des Ereignis- und des Langzeitspeichers ist eine Textsuche möglich.

Ereignis- und Langzeitspeicher enthalten folgende Informationen:

Ereignisspeicher

- Inbetriebnahme bzw. Neustart (inkl. außer Betrieb seit ...)
- Parametrierung vor Ort oder Fernservice (inklusive Abbruchgrund bei Fehler)
- Alarmer (rot hinterlegt)
- Störungen (orange hinterlegt), z. B. Netz, Akku, ÜE, Batterie
- Kommunikationsfehler der Funk- oder com2BUS-Komponenten

- Schärfungsereignisse (inklusive Name der Schärfungseinrichtung und bei Codes Name des Besitzers), z. B. extern scharf, intern scharf, unscharf
- Schärfungsverhinderungen inklusive Grund (rot hinterlegt)
- Einmannrevision-Ereignisse (siehe Einmannrevision Meldepunkte) und Gehstest ein/aus
- Auslösung von passiven Meldepunkten (keine Alarmierung, nur Eintrag in ESP)
- Meldebereiche sperren / freigeben
- Auslösung von Schaltfunktionen (inklusive Name der Schnittstelle/Name des Codes)
- Verwendung gesperrter Codes

Langzeitspeicher (nur bei Betrieb eines FGW 210)

- Alarmer von Funk-Komponenten
- Batteriewarnungen und Batteriestörungen
- Aktuelle Batteriespannung beim Einlernen einer Funkkomponente
- Melder fehlt (keine Kommunikation zur Funk-Komponente)
- Fremdfunkereignisse (Fremdfunk lang/kurz)
- Verfügbarkeit kleiner 98 %



Damit die korrekten Texte und Bezeichnungen in den Speichern angezeigt werden, empfiehlt es sich mit dem Ereignis- oder Langzeitspeicher auch die komplette Parametrierung zu empfangen.

15.5.4 Errichter-Menü im Bedienteil

Zur Fehlersuche stehen im Errichter-Menü des Bedienteils verschiedene Menüpunkte zur Verfügung.



Der Zugang zum Errichter-Menü ist nur möglich, wenn entweder die Gehäusetür der EMZ offen ist (Deckelkontakt offen) oder der Betreiber eine Servicefreigabe erteilt hat (über Bedienteil mit Betreiber-Code).

Mögliche Einstellungen für die Servicefreigabe:

- Immer (dauerhaft)
- Bis „ext. Scharf“ (bis zur nächsten externen Scharfschaltung)
- Gesperrt (keine Servicefreigabe)
- Zeitbegrenzt 1 h (Servicefreigabe für eine Stunde)

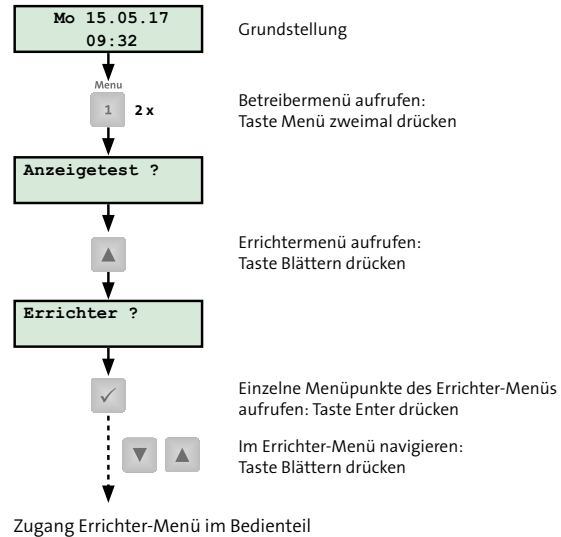

15.5.5 Rücksetzen

Mit dem Menü „Rücksetzen“ setzen Sie bei der Inbetriebnahme oder Wartung die EMZ zurück, ohne die Taste Reset auf der Platine zu drücken. Dabei werden alle Alarme (auch Sabotage nach VdS-Klasse C) zurückgesetzt.



Die Funktion „Rücksetzen“ im Errichter-Menü ist im Wesentlichen gleichbedeutend mit der Reset-Taste auf der Platine der EMZ.

Ausnahme: Eine bestehende Verbindung über eine Übertragungseinrichtung wird durch die Reset-Taste unterbrochen, durch die Funktion „Rücksetzen“ jedoch nicht (wichtig für den Fernservice).

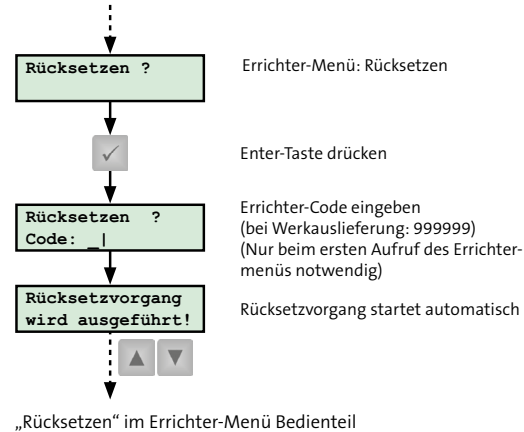

15.5.6 comlock lernen

Mit dem Menü „comlock lernen“ lesen Sie Transponder- und Tastaturcodes über einen an die EMZ angeschlossenen Leser ein. Anschließend teilen Sie den Codes mit der Parametriersoftware die entsprechenden Namen und Berechtigungen zu.

Ist bei einem cryplock-Leser die Verschlüsselung parametrierbar, blinkt die LED des cryplock-Lesers nach Einschalten von „comlock lernen“ schnell (Mifare Classic = grün, Mifare DESFire = rot). Ohne Verschlüsselung und bei comlock-Lesern bleibt die LED dunkel.



Sie können die Transponder- und Tastaturcodes auch direkt in die Parametriersoftware eingeben.

Ausnahmen:

Verschlüsselte Mifare DESFire-Transponder können nur mit dem HF-Schreib-Lesesystem TWN4-USB verschlüsselt und in die Parametriersoftware eingelesen werden. Die Transpondertypen EM 4200 und Mifare Classic können ebenfalls mit dem HF-Schreib-Lesesystem TWN4-USB in die Parametriersoftware eingelesen werden.

Die Eingabe der Transponder oder Tastaturcodes wird jeweils mit der gelben LED und dem Summer des Lesers (Dauer ca. 2 s) bestätigt. Falls ein Transponder oder Tastaturcode bereits eingelesen war und erneut eingegeben wurde, wird dies durch ein intermittierendes Signal der gelben LED und des Summers (Dauer ca. 10 s) angezeigt.

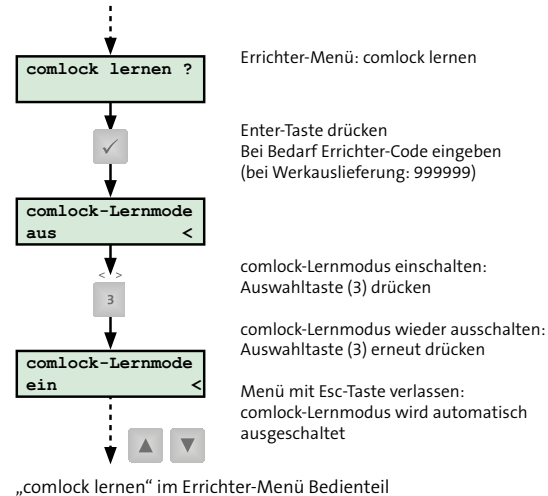

Nach dem Einschalten des comlock-Lernmodus können Sie Transponder und Tastaturcodes in die EMZ einlernen.

- Transponder einlernen: Transponder an den Leser halten
- Tastaturcode einlernen: Tastaturcode mit den Zifferntasten des Lesers eingeben und mit der Raute- oder Haken-Taste bestätigen.

15.5.7 Einlernen Funk

Mit dem Menü lesen Sie DSS2-Funk-Komponenten in die EMZ ein. Anschließend führen Sie mit der Parametriersoftware die Parametrierung der Funk-Komponenten durch.



Das Menü erscheint nur, wenn ein Funk-Gateway FGW 210 an die EMZ angeschlossen ist. Das Einlernen von DSS2-Funk-Komponenten mit Hilfe dieses Menüs wird auch als „automatischer Lernmodus“ bezeichnet. Alternativ gibt es den „manuellen Lernmodus“, bei dem die Gerätenummern der Funk-Komponenten direkt in die Parametriersoftware eingegeben werden.

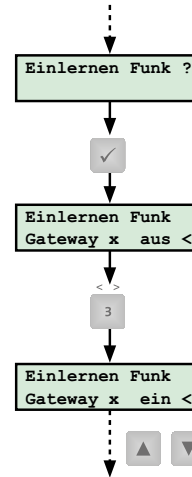

Errichter-Menü:
Einlernen DSS2-Funk-Komponenten

Enter-Taste drücken
Bei Bedarf Errichter-Code eingeben
(bei Werkauslieferung: 999999)
x = Adresse FGW 210

Funk-Lernmodus einschalten:
Auswahl taste (3) drücken

Funk-Lernmodus wieder ausschalten:
Auswahl taste (3) erneut drücken

Menü mit der Esc-Taste verlassen:
Funk-Lernmodus wird automatisch
ausgeschaltet

„Einlernen Funk“ im Errichter-Menü Bedienteil

Das erfolgreiche Einlernen einer DSS2-Funk-Komponente wird mit einem kurzen Ton des Bedienteilssummers und durch die LED oder den Summer der DSS2-Funk-Komponente signalisiert. Details finden Sie in der Technischen Beschreibung der jeweiligen DSS2-Funk-Komponente.

15.5.8 Projektierung Funk

Mit dem Menü legen Sie den Montageort von DSS2-Funk-Komponenten fest. Für jede Komponente wird die Funkverbindung einzeln angezeigt. Zudem können Sie mit diesem Menü die Funkverbindung für Wartung und Service testen. Details zum DSS2-Funk-System finden Sie in den Technischen Beschreibungen der einzelnen DSS2-Funk-Komponenten.



Das Menü „Projektierung Funk“ erscheint nur, wenn ein Funk-Gateway FGW 210 an die EMZ angeschlossen ist.

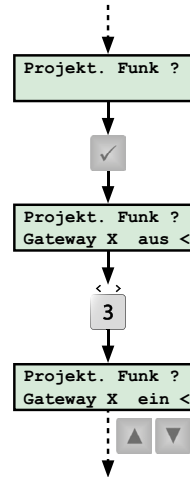

Errichter-Menü: Projektierung von DSS2-Funk-Komponenten

Enter-Taste drücken
Bei Bedarf Errichter-Code eingeben
(bei Werkauslieferung: 999999)
x = Adresse FGW 210

Funk-Projektierungsmodus einschalten:
Auswahl taste (3) drücken

Funk-Projektierungsmodus wieder ausschalten:
Auswahl taste (3) erneut drücken

Menü mit Esc-Taste verlassen:
Funk-Projektierungsmodus wird automatisch ausgeschaltet

„Projektierung Funk“ im Errichter-Menü des Bedienteils

Ist „Projektierung Funk“ im Errichter-Menü aktiv, kann eine Funk-Komponente durch Öffnen des Deckelkontaktes in den Projektierungsmodus gebracht werden. Die Feldstärke der Funkverbindung wird direkt an der Komponente angezeigt.

15.5.9 Verfügbarkeit Funk rücksetzen

Mit dem Menü „Verfügbarkeit Reset“ setzen Sie die Verfügbarkeitsdaten zurück.

Hintergrund:

Das DSS2-System überprüft innerhalb 24 h stetig die Verfügbarkeit der Funkkanäle. Bei einem DSS2-System nach VdS-Klasse A ist eine Scharfschaltung nicht mehr möglich, wenn die Verfügbarkeit unter 98 % fällt. Für eine erneute Scharfschaltung, müssen die Verfügbarkeitsdaten zurückgesetzt werden.

Details zum DSS2-Funk-System finden Sie in der Technischen Beschreibung der jeweiligen DSS2-Funk-Komponente.



Das Menü „Verfügbarkeit Reset“ erscheint nur, wenn ein Funk-Gateway FGW 210 an der EMZ angeschlossen ist.

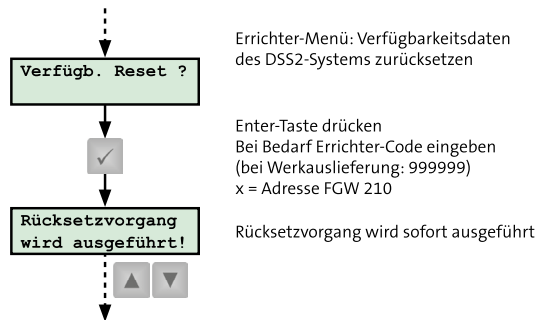

„Verfügbarkeit Reset“ im Errichter-Menü Bedienteil

15.5.10 com2BUS-Diagnose

Mit dem Menü „com2BUS-Diagnose“ testen Sie die com2BUS-Komponenten inklusive Zuleitung. Dabei können alle parametrisierten Komponenten (z. B. Bedienteile, Funk-Gateway, comslave 400, Türmodule comlock 410) einzeln angewählt werden. Pro Komponente wird die Anzahl der Checksummenfehler (CRC) und der fehlenden Antwortteile-gramme angezeigt.

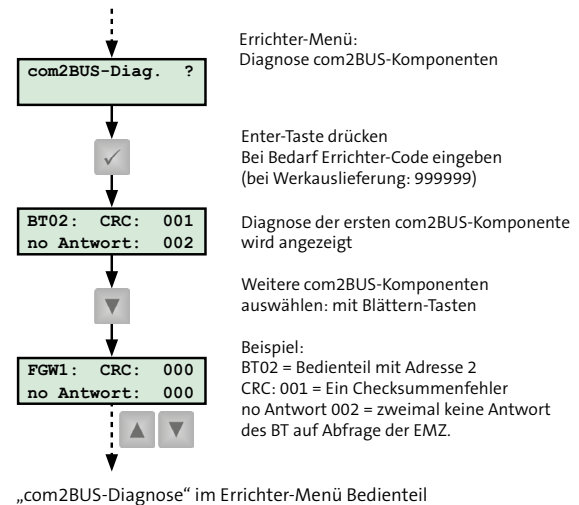

15.5.11 Einmannrevision Meldepunkte

Mit dem Menü „Einmannrevision Meldepunkte“ testen Sie alle Meldepunkte (z. B. Meldergruppen, Störungseingänge, BUS-1-Adressen). Beim Aufrufen des Menüs sind zunächst alle Meldepunkte automatisch gesperrt und Sie können nun einzelne Meldepunkte freigeben. Ein ausgelöster freigegebener Meldepunkt führt zu einem Eintrag im Ereignisspeicher mit dem Zusatz "EMR". Nach Beendigung des Tests können Sie den Ereignisspeicher auslesen und die Daten ausdrucken.



Solange das Menü „Einmannrevision Meldepunkte“ aktiv ist, wird dies durch die Gehstest-LED an den Bedienteilen angezeigt. Wird ein Meldepunkt ausgelöst, ertönt vom Bedienteil ein Signal. Alternativ lässt sich die Einmannrevision über die Parametriersoftware starten (siehe *Wartung und Service / Einmannrevision*).

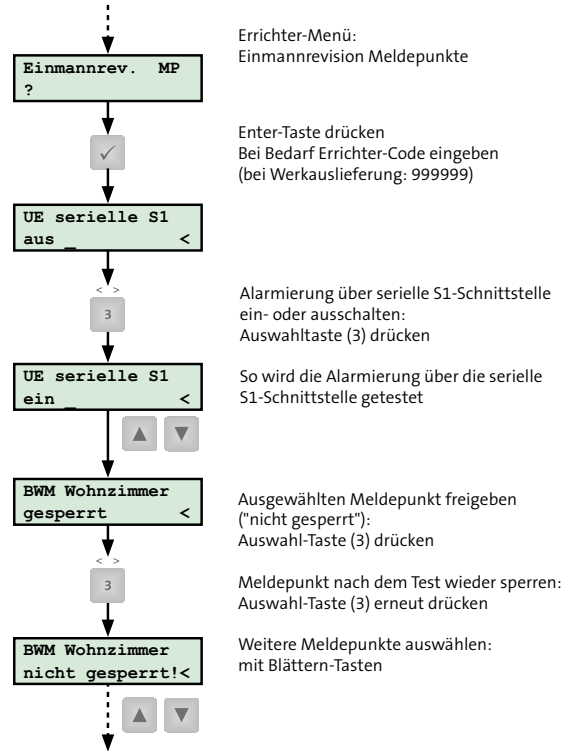

Errichter-Menü:
Einmannrevision Meldepunkte

Enter-Taste drücken
Bei Bedarf Errichter-Code eingeben
(bei Werkauslieferung: 999999)

Alarmierung über serielle S1-Schnittstelle
ein- oder ausschalten:
Auswahl-taste (3) drücken

So wird die Alarmierung über die serielle
S1-Schnittstelle getestet

Ausgewählten Meldepunkt freigeben
("nicht gesperrt"):
Auswahl-Taste (3) drücken

Meldepunkt nach dem Test wieder sperren:
Auswahl-Taste (3) erneut drücken

Weitere Meldepunkte auswählen:
mit Blättern-Tasten

„Einmannrevision Meldepunkte“ im Errichter-Menü Bedienteil

15.5.12 Signalgebertest

Mit dem Menü testen Sie alle Signalgeberausgänge (EXT, OEXT, INT). Dazu schalten Sie mit einer Zifferntaste den entsprechenden Signalgeberausgang ein oder aus.



Die Gehtest-LED am Bedienteil zeigt an, wenn das Menü „Signalgebertest“ aktiv ist.



VORSICHT!

Gehörschädigung durch Lärm!

- Tragen Sie bei Arbeiten im Nahbereich akustischer Alarmanzeigen (> 85 dBA) einen Gehörschutz.
- Halten Sie sich nur solange wie erforderlich im Nahbereich von akustischen Signalgebern auf.
- Warnen Sie vor Beginn des Signalgebertests alle Personen im Nahbereich.

Ausgang	Ansteuerung mit Zifferntaste
ESG 1 = ASG 1 = EXT 1	1
ESG 2 = ASG 2 = EXT 2	2
ESG 3 = OSG = OEXT	3
ISG 1 = INT 1	4
ISG 2 = INT 2	5

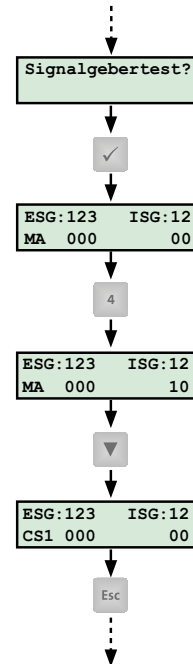

Errichter-Menü: Signalgebertest

Enter-Taste betätigen
Bei Bedarf Errichter-Code eingeben
(bei Werkauslieferung: 999999)

Übersicht Signalgeberausgänge wird angezeigt:
ESG = Externe Signalgeber (1-3)
ISG = Interne Signalgeber (1-2)
MA = Master
CS 1 (2,3) = comslave 1 (2,3)
0 = Ausgang inaktiv, 1 = Ausgang aktiv
Beispiel: Ansteuerung ISG 1

Auf Signalgeberausgänge comslave 1-3 wechseln (wenn vorhanden):
mit Blättern-Tasten

Menü verlassen: Esc-Taste drücken

„Signalgebertest“ im Errichter-Menü Bedienteil

15.5.13 Test Übertragungseinrichtungsausgänge

Mit dem Menü „UE-Ausg. test“ testen Sie die **parallelen Übertragungseinrichtungsausgänge (UE-TA 1-8)**. Dazu schalten Sie mit einer Zifferntaste (1-8) den entsprechenden Ausgang.



Die Gehtest-LED am Bedienteil zeigt an, wenn das Menü "UE-Ausg. test" aktiv ist.

Ausgang	Ansteuerung mit Zifferntaste
ÜE-Out 1 = ÜE-TA 1	1
ÜE-Out 2 = ÜE-TA 2	2
ÜE-Out 3 = ÜE-TA 3	3
ÜE-Out 4 = ÜE-TA 4	4
ÜE-Out 5 = ÜE-TA 5	5
ÜE-Out 6 = ÜE-TA 6	6
ÜE-Out 7 = ÜE-TA 7	7
ÜE-Out 8 = ÜE-TA 8	8

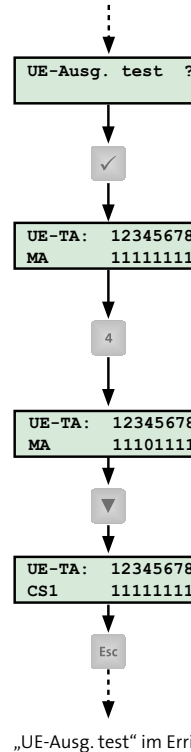

Errichter-Menü: Übertragungseinrichtungsausgangs-Test

Enter-Taste drücken
Bei Bedarf Errichter-Code eingeben
(bei Werkauslieferung: 999999)

Übersicht Übertragungseinrichtungsausgänge wird angezeigt:
UE = Übertragungseinrichtung
MA = Master
CS 1 (2,3) = comslave 1 (2,3)
0 = Ausgang inaktiv (hochohmig)
1 = Ausgang aktiv (auf GND-geschaltet)
Beispiel: Ansteuerung UE-TA 4 = ÜE-Out 4

Auf Übertragungseinrichtungsausgänge comslave 1-3 wechseln (wenn vorhanden):
mit Blättern-Tasten

Menü verlassen: Esc-Taste drücken

„UE-Ausg. test“ im Errichter-Menü Bedienteil

15.5.14 Test Transistor-Ausgänge 1 - 14

Ausgänge 1-6

Mit dem Menü „TA 1-6 Test“ testen Sie die GND-schaltenden Transistorausgänge Out (-) 1-6. Dazu schalten Sie mit einer Zifferntaste (1-6) den entsprechenden Ausgang.



Die Gehtest-LED am Bedienteil zeigt an, wenn das Menü „TA 1-6 Test“ aktiv ist.

Ausgang	Ansteuerung mit Zifferntaste
TA 1 = Out (-) 1	1
TA 2 = Out (-) 2	2
TA 3 = Out (-) 3	3
TA 4 = Out (-) 4	4
TA 5 = Out (-) 5	5
TA 6 = Out (-) 6	6

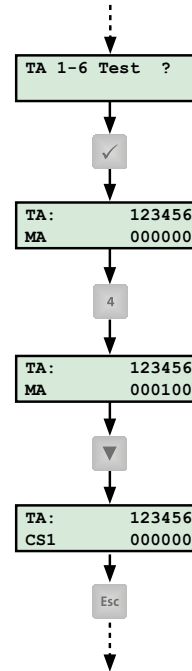

Errichter-Menü:
Test Transistor-Ausgänge 1-6

Enter-Taste drücken
Bei Bedarf Errichter-Code eingeben
(bei Werkauslieferung: 999999)

Übersicht Transistor-Ausgänge wird
angezeigt:
TA = Out (-) = Transistorausgang
MA = Master
CS 1 (2,3) = comslave 1 (2,3)
0 = Ausgang inaktiv (hochohmig)
1 = Ausgang aktiv (auf GND-geschaltet)
Beispiel: Ansteuerung TA 4 = Out (-) 4

Auf Transistor-Ausgänge comslave 1-3
wechseln (wenn vorhanden):
mit Blättern-Tasten

Menü verlassen: Esc-Taste drücken

„TA 1-6 Test“ im Errichter-Menü Bedienteil

Ausgänge 7 - 14

Mit dem Menü „TA 7-14 Test“ testen Sie die GND-schaltenden Transistorausgänge der MG/TA-Erweiterung Out (-) 7-14. Dazu schalten Sie mit einer Zifferntaste (1-8) den entsprechenden Ausgang.



Die Gehtest-LED am Bedienteil zeigt es an, wenn das Menü „TA 7-14 Test“ aktiv ist.

Ausgang	Ansteuerung mit Zifferntaste
TA 7 = Out (-) 7	1 (Anzeige unter 7)
TA 8 = Out (-) 8	2 (Anzeige unter 8)
TA 9 = Out (-) 9	3 (Anzeige unter 9)
TA 10 = Out (-) 10	4 (Anzeige unter 0)
TA 11 = Out (-) 11	5 (Anzeige unter 1)
TA 12 = Out (-) 12	6 (Anzeige unter 2)
TA 13 = Out (-) 13	7 (Anzeige unter 3)
TA 14 = Out (-) 14	8 (Anzeige unter 4)

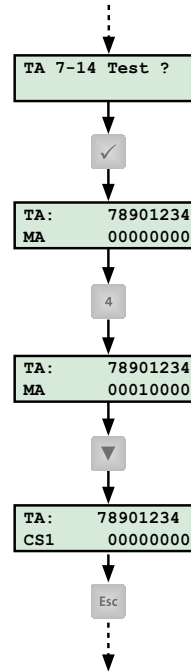

Errichter-Menü:
Test Transistor-Ausgänge 7-14 auf
MG/TA-Erweiterung

Enter-Taste drücken
Bei Bedarf Errichter-Code eingeben
(bei Werkauslieferung: 999999)

Übersicht über Transistor-Ausgänge wird
angezeigt:
TA = Out (-) = Transistorausgang
MA = Master
CS 1 (2,3) = comslave 1 (2,3)
0 = Ausgang inaktiv (hochohmig)
1 = Ausgang aktiv (auf GND-geschaltet)
Beispiel: Ansteuerung TA 10 = Out (-) 10

Auf Transistor-Ausgänge comslave 1-3
wechseln (wenn vorhanden):
mit Blättern-Tasten

Menü verlassen: Esc-Taste drücken

„TA 7-14 Test“ im Errichter-Menü Bedienteil

15.5.15 Test Relais- und Spulenausgänge

Mit dem Menü „Rel/Spulentest“ testen Sie die Relais- und Spulenausgänge. Dazu schalten Sie mit einer Zifferntaste (1-7) den entsprechenden Ausgang.



Die Gehtest-LED am Bedienteil zeigt an, wenn das Menü "Rel/Spulentest" aktiv ist.

Ausgang	Ansteuerung mit Zifferntaste
Rel 1	1
Rel 2	2
Rel 3	3
Sp 1 = OH 1	4 (Anzeige unter 1)
Sp 2 = OH 2	5 (Anzeige unter 2)
Sp 3 = OH 3	6 (Anzeige unter 3)
Sp 4 = OH 4	7 (Anzeige unter 4)

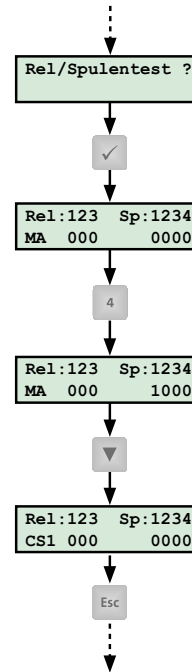

Errichter-Menü:
Relais- und Spulenausgangstest

Enter-Taste drücken
Bei Bedarf Errichter-Code eingeben
(bei Werkauslieferung: 999999)

Übersicht über Relais- und Spulenausgänge
wird angezeigt:

Rel = Relaisausgang
Sp = OH = Spulenausgang
MA = Master
CS 1 (2,3) = comslave 1 (2,3)
0 = Ausgang inaktiv (hochohmig)
1 = Ausgang aktiv (auf GND-geschaltet)
Beispiel: Ansteuerung Sp 1 = OH 1

Auf Relais- und Spulenausgänge comslave 1-3
wechseln (wenn vorhanden):
mit Blättern-Tasten

Menü verlassen: Esc-Taste drücken

„Rel/Spulentest“ im Errichter-Menü Bedienteil

15.5.16 Test LED- und Summerausgänge

Mit dem Menü „LED/Summertest“ testen Sie die LED- und Summerausgänge. Dazu schalten Sie mit einer Zifferntaste (1-6) den entsprechenden Ausgang.



Die Gehtest-LED am Bedienteil zeigt an, wenn das Menü "LED/Summertest" aktiv ist.

Ausgang	Ansteuerung mit Zifferntaste
LED 1	1
LED 2	2
LED 3	3
LED 4	4
Su 1	5 (Anzeige unter 1)
Su 2	6 (Anzeige unter 2)

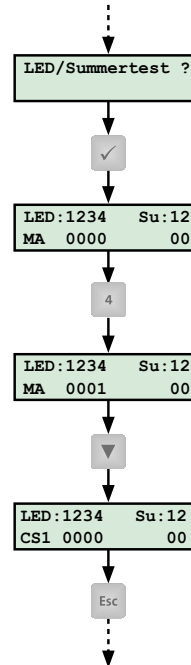

Errichter-Menü:
LED- und Summerausgangstest

Enter-Taste drücken
Bei Bedarf Errichter-Code eingeben
(bei Werkauslieferung: 999999)

Übersicht über LED- und Summer-Ausgänge
wird angezeigt:
LED = LED-Ausgang
Su = Summerausgang
MA = Master
CS 1 (2,3) = comslave 1 (2,3)
0 = Ausgang inaktiv (hochohmig)
1 = Ausgang aktiv (auf GND-geschaltet)
Beispiel: Ansteuerung LED 4

Auf LED- und Summerausgänge
comslave 1-3 wechseln (wenn vorhanden):
mit Blättern-Tasten

Menü verlassen: Esc-Taste drücken

„LED/Summertest“ im Errichter-Menü des Bedienteils

15.5.17 Mechatronisches Schliesselement einlernen

Mit dem Menü „Schliesselement einlernen“ lernen Sie ein Mechatronisches Schliesselement (Digitaler Schließzylinder oder Digitaler Türdrücker/Türbeschlag) ein. Dabei wird dem Mechatronischen Schliesselement das in der compasX-Parametriersoftware parametrierte Passwort übertragen. Details finden Sie in den Technischen Beschreibungen des Transceivers hilock 203/213 und des Funk-Transceivers hilock 213 UFM.

i Das Menü ist nur vorhanden, wenn ein Transceiver hilock 203/213 oder ein Funk-Transceiver hilock 213 UFM mit der EMZ verbunden und parametriert ist.

i An einer EMZ lassen sich ausschließlich Digitale Schließzylinder hilock 2200 und Digitale Türdrücker/Türbeschläge hilock 2200 als Mechatronische Schliesselemente einlernen.

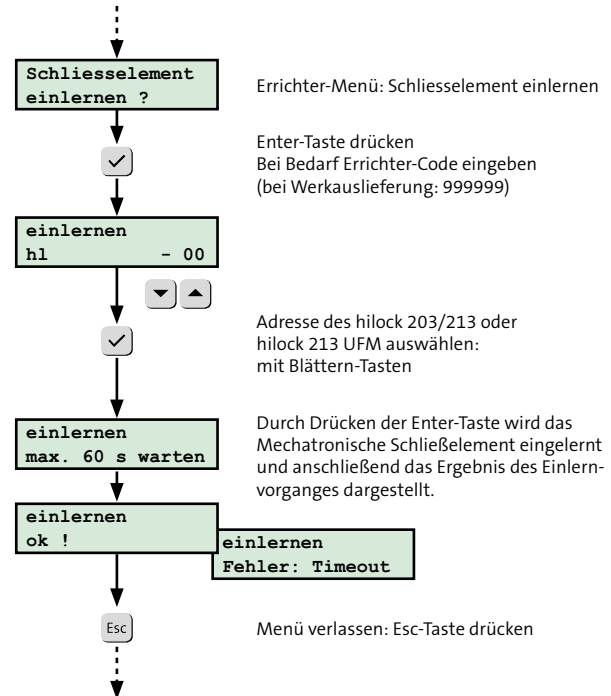

Errichter-Menü: Schliesselement einlernen

Enter-Taste drücken
Bei Bedarf Errichter-Code eingeben
(bei Werkauslieferung: 999999)

Adresse des hilock 203/213 oder
hilock 213 UFM auswählen:
mit Blättern-Tasten

Durch Drücken der Enter-Taste wird das
Mechatronische Schliesselement eingelernt
und anschließend das Ergebnis des Einlern-
vorganges dargestellt.

Menü verlassen: Esc-Taste drücken

„Schliesselement einlernen“ im Errichter-Menü Bedienteil

15.5.18 Mechatronisches Schliesselement in Auslieferungszustand zurücksetzen

Mit dem Menü „Schliesselem. in Auslieferungszustand“ setzen Sie ein Mechatronisches Schliesselement wieder in den Auslieferungszustand zurück.
Details finden Sie in den Technischen Beschreibungen des Transceivers hilock 203/213 und des Funk-Transceivers hilock 213 UFM.



Das Menü ist nur vorhanden, wenn ein Transceiver hilock 203/213 oder ein Funk-Transceiver hilock 213 UFM mit der EMZ verbunden und parametrierbar ist.

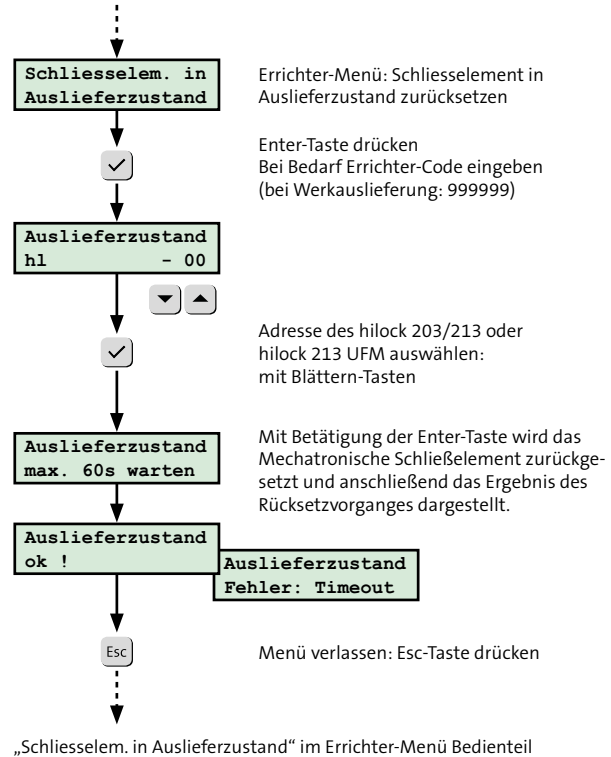

15.5.19 Notfall-Transponder einlernen

Mit dem Menü „Notfall-Transp.“ lernen Sie Notfall-Transponder (z. B. zur Notöffnung) direkt in das Mechatronische Schließelement ein. Dabei wird der Transponder nicht in die EMZ eingelernt.
 Details finden Sie in den Technischen Beschreibungen des Transceivers hilock 203/213 und des Funk-Transceivers hilock 213 UFM.



Das Menü ist nur vorhanden, wenn ein Transceiver hilock 203/213 oder ein Funk-Transceiver hilock 213 UFM mit der EMZ verbunden und parametrierbar ist.

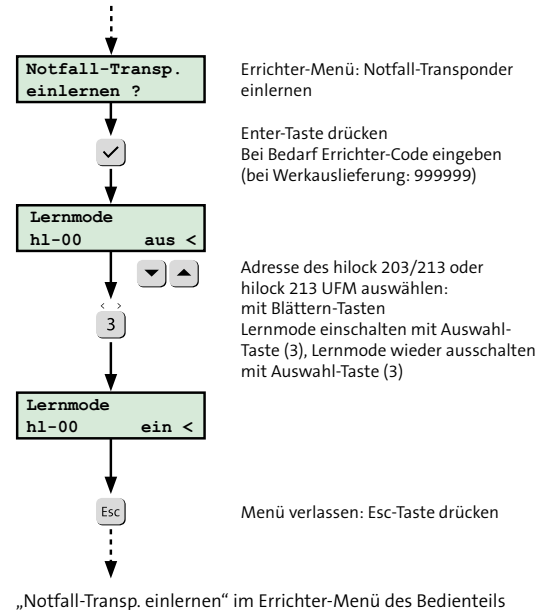

15.5.20 Mechatronisches Schließelement Batteriewechsel

Mit dem Menü „Schliesselement Batteriewechsel“ kann beim Wechseln der Batterie der Batteriefüllstand des Mechatronischen Schließelements auf 100 % gesetzt werden. Details finden Sie in den Technischen Beschreibungen des Transceivers hilock 203/213 und des Funk-Transceivers hilock 213 UFM.



Das Menü ist nur vorhanden, wenn ein Transceiver hilock 203/213 oder ein Funk-Transceiver hilock 213 UFM mit der EMZ verbunden und parametrierbar ist.

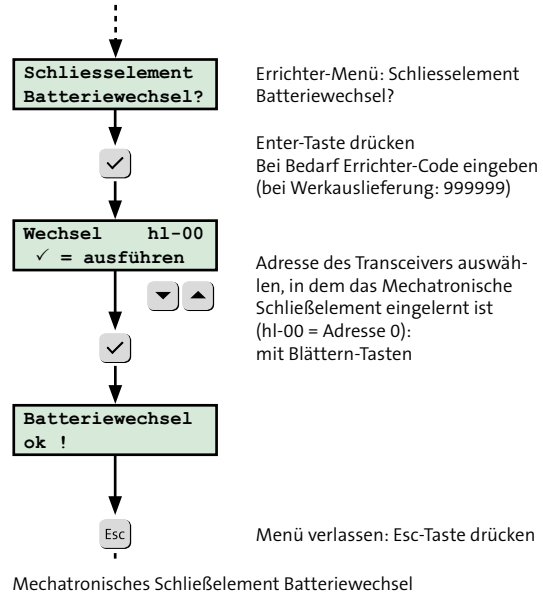

15.5.21 Mifare löschen

Mit dem Menü „Mifare löschen“ bei eingelernten Mifare-Classic-Transpondern löschen Sie den Sektor mit der TELENOT-Applikation und den Eintrag im MAD (Mifare Application Directory).

Nach dem Einschalten von „Mifare löschen“ blinkt die grüne LED des cryptlock-Lesers schnell.

Zum Löschen der Verschlüsselung müssen Sie den betreffenden Transponder kurz an den cryptlock-Leser halten.



Das Menü ist nur vorhanden, wenn ein cryptlock-Leser mit Verschlüsselung parametrier ist. Andere Applikationen, die auf dem MIFARE-Transponder parametrier sind, werden **nicht** gelöscht.

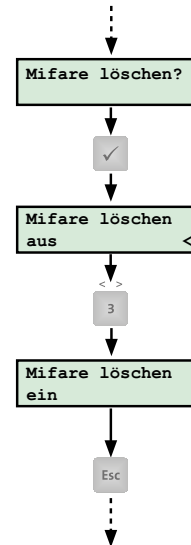

Errichter-Menü:
Mifare-Classic-Transponder löschen

Enter-Taste drücken
Bei Bedarf Errichter-Code eingeben
(bei Werkauslieferung: 999999)

Funktion "Mifare löschen" einschalten mit
Auswahl taste (3), Funktion "Mifare löschen"
wieder ausschalten mit Auswahl taste (3)

Menü verlassen: Esc-Taste drücken

„Mifare löschen“ im Errichter-Menü Bedienteil



Nachdem Sie die TELENOT-Applikation auf einem MIFARE-Transponder gelöscht haben, empfiehlt es sich den Code des Transponders auch in der Parametrierung der EMZ zu löschen.

15.5.22 A/D-Werte (Widerstandswerte) Meldergruppen

Mit dem Menü „A/D-Werte“ fragen Sie die aktuellen Widerstandswerte der konventionellen Eingänge (z. B. Meldergruppen) ab. Dabei wird im Display in Zeile 1 die Bezeichnung des Eingangs dargestellt. Zeile 2 zeigt den Widerstandswert und in Klammern den Bit-Wert des A/D-Wandlers.



Das Menü gibt den aktuellen Widerstandswert eines Eingangs an, wie er tatsächlich von der EMZ erkannt und ausgewertet wird.

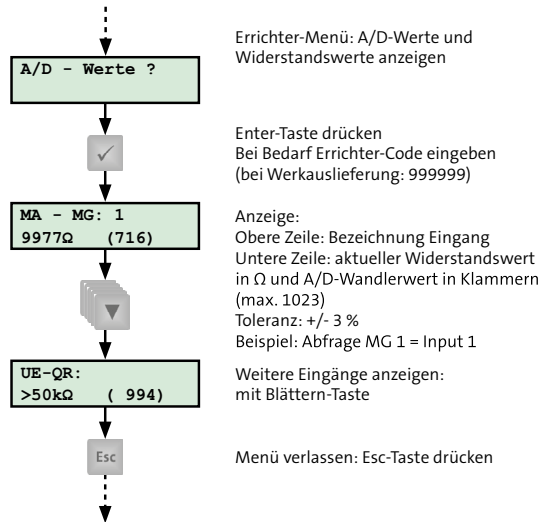

„A/D-Werte“ im Errichter-Menü Bedienteil

15.5.23 Funktionsprüfung

Die Funktionsprüfung umfasst den Test eines kompletten Ablaufs, von der Scharfschaltung der Einbruchmeldeanlage bis zur Alarmierung.

- ❶ Schalten Sie die EMZ mit der Scharfschalteinrichtung (z. B. Leser, Blockschloss, Impuls-Schaltschloss, Bedienteil) extern scharf.
- ❷ Lösen Sie mehrere Einbruchmelder aus.
- ❸ Prüfen Sie, ob die externen Signalgeber entsprechend alarmieren (akustischer Signalgeber, optischer Signalgeber).
- ❹ Prüfen Sie, ob die Übertragungseinrichtung den Alarm ordnungsgemäß übertragen hat.
- ❺ Schalten Sie die EMZ mit der Scharfschalteinrichtung (z. B. Leser, Blockschloss, Impuls-Schaltschloss, Bedienteil) unscharf.
- ❻ Setzen Sie den Alarm über das Bedienteil zurück.
- ❼ Testen Sie die Alarmierung bei Auslösung einer Überfallmeldung und einer Sabotagemeldung (EMZ unscharf).



Prüfen Sie jeden Sicherungsbereich nach dem dargestellten Ablauf, wenn mehrere Sicherungsbereiche verwendet werden.

15.5.24 Checkliste Inbetriebnahme

Die Tabelle zeigt die Testmöglichkeiten bei der Inbetriebnahme einer EMZ. Beim Anschluss von Erweiterungsmodulen kommen eventuell weitere Testmöglichkeiten dazu (siehe in der Technischen Beschreibung des jeweiligen Erweiterungsmoduls).

Nr.	Tätigkeit	Testmöglichkeiten	Durchgeführt
1	Spannungsversorgung herstellen (Netz, Akku)	- Inbetriebnahme der Spannungsversorgung	
2	Bedienteile in Betrieb nehmen	- Inbetriebnahme Bedienteile - com2BUS-Diagnose	
3	Melder anschließen und testen	- Einmannrevision Meldepunkte - A/D-Werte (Widerstandswerte)	
4	Schalteinrichtungen in Betrieb nehmen und testen	- Einmannrevision Meldepunkte - A/D-Werte (Widerstandswerte) - Funktionsprüfung	
5	Leser in Betrieb nehmen und Codes testen	- comlock lernen - comlock-Identifikation - Test der LED- und Summerausgänge	
6	Signalgeber in Betrieb nehmen	- Signalgebertest	
7	com2BUS-Komponenten (z. B. Türmodul comlock 410, Funk-Gateway FGW 210) in Betrieb nehmen	- com2BUS-Diagnose	
8	Übertragungseinrichtung in Betrieb nehmen	- Test der Übertragungseinrichtungs-Ausgänge (parallele S1) - Test der com2BUS-ÜE-Verbindung (serielle S1), Funktionstest	
9	Funk-Komponenten in Betrieb nehmen	- Einlernen Funk - Projektierung Funk	
10	Ausgänge in Betrieb nehmen (z. B. Transistor-, Relais-, LED-, Summer-, Spulen-Ausgänge)	- Test der Transistorausgänge 1-6 - Test der Transistorausgänge 7-14 - Test der Relais- und Spulenausgänge	
11	Komponenten an der RS232-Schnittstelle in Betrieb nehmen (z. B. Einbaudrucker, GMS-System, KNX-Interface) und testen	- Funktionsprüfung der angeschlossenen Hard-/Firmware	

VdS Bei VdS-Anlagen müssen Sie bei der Inbetriebnahme weitere Punkte beachten:

- Messung der Stromverbrauchswerte der gesamten EMA in den verschiedenen Betriebszuständen und Berechnung der notwendigen Akkukapazität zur Notstromversorgung
- Verplombung der Gehäuseschrauben
- Dokumentation (Installationsattest VdS 2170, Instandhaltungsunterlagen)
- 8 Tage Probetrieb ohne Alarmierungseinrichtungen

Weitere Informationen siehe VdS 2311.

EN Bei EN-gemäßen Anlagen müssen Sie nach der Inbetriebnahme weitere Punkte beachten:

- **Verwendung von nicht EN-gemäßen Funktionen**
Falls Sie Funktionen verwenden, die nicht gemäß EN 50131 sind, müssen Sie auf dem Geräteaufkleber die Zeile "EN 50131" unkenntlich machen.
- Verwendung von Funktionen, die den Grad der EMZ herabsetzen
Falls Sie Funktionen verwenden, die den Grad der EMZ herabsetzen (z. B. von Grad 2 auf Grad 1), müssen Sie die Grad-Angabe auf dem Geräteaufkleber anpassen.

15.5.25 Übergabe EMA an Betreiber

Beachten Sie bei der Übergabe der EMA an den Betreiber

- Mindestens 8 Tage Probetrieb
- Einweisung aller für die Bedienung der EMA verantwortlichen Personen
- Übergabe der Dokumentation
- Hinweis auf Instandhaltung

15.6 Gehäuse versiegeln

Gehäusetyp GR80, GR100, GR104



Verwenden Sie zum Versiegeln der Gehäusetypen GR80, GR100 und GR104 ausschließlich die Siegelaufkleber SA-1 (Art.-Nr. 100093048).

Öffnen Sie die Schraubenabdeckung und kleben Sie den Siegelaufkleber SA-1 direkt auf die Schraube auf. Nach dem Schließen der Schraubenabdeckung ist der Siegelaufkleber nicht mehr sichtbar.

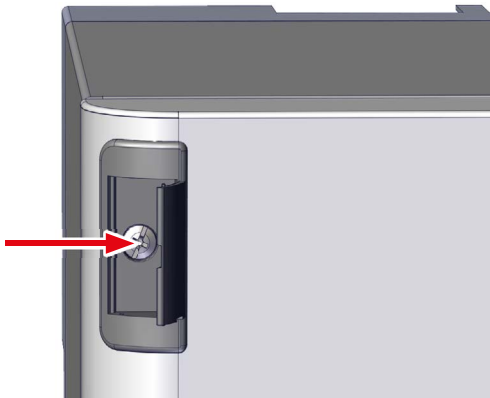

Gehäusetyp S110

Decken Sie die Plombierbuchsen mit Plombierplättchen ab (Art.-Nr. 100090256).

Gehäusetyp S120

Kleben Sie einen passenden Siegelaufkleber über das Schaltschrankschloss.

16 Bedienung

16.1 Bedienelemente Platine

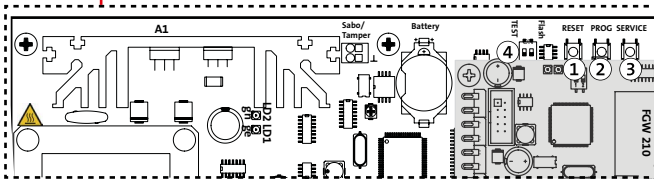
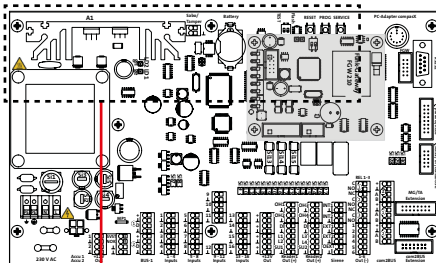

Bedienelemente

① RESET-Taste

Kurzer Tastendruck (1 s):

Alle Funktionen werden zurückgesetzt.

Langer Tastendruck (3-10 s):

Alle Funktionen werden zurückgesetzt. Zusätzlich wird die Hardware-Überwachungsschaltung angesprochen: Alle ÜE-Ausgänge schalten nach hochohmig (ÜE wird aktiviert) und alle Relais (EMZ, BUS-1-Komponenten usw.) öffnen.

Nach dem Tastendruck auf die Taste „RESET“ wird die EMZ initialisiert. Das ist z. B. nach dem Parametrieren notwendig. Während der Initialisierungsphase (ca. 10 s) ist die EMZ nicht betriebsbereit. Die Betrieb-LEDs der Bedienteile blinken.

② PROG-Taste

Drücken Sie zur Parametrierung mit der compasX-Parametriersoftware die Taste „PROG“, wenn sie von der Software dazu aufgefordert werden. Die Datenübertragung zwischen PC (compasX-Software) und EMZ wird synchronisiert.

- ③ **SERVICE-Taste**
Durch Druck der Taste „SERVICE“ wird das Service-Bedienteil (Adresse 0) aktiviert.
- ④ **DIP-Schalter TEST**
Der DIP-Schalter darf nicht auf ON geschaltet werden.
Er wird ausschließlich zu internen Prüfzwecken bei TELENOT verwendet.
Ausnahme: Rücksetzung des compasX-Kennworts auf 999999.

compasX-Kennwort zurücksetzen

- ① DIP-Schalter TEST auf ON schalten.
- ② Input 1/2/3/5 gleichzeitig gegen GND brücken und Taste „RESET“ kurz (1 s) drücken. Input 4/6/7/8 müssen offen sein.

War das Rücksetzen erfolgreich, schaltet der Ausgang ÜE-A3 der parallelen S1-Schnittstelle intermittierend.

16.2 Bedienung LCD-Bedienteil

Die Bedienung wird am Beispiel des LCD-Bedienteils BT 820 dargestellt.

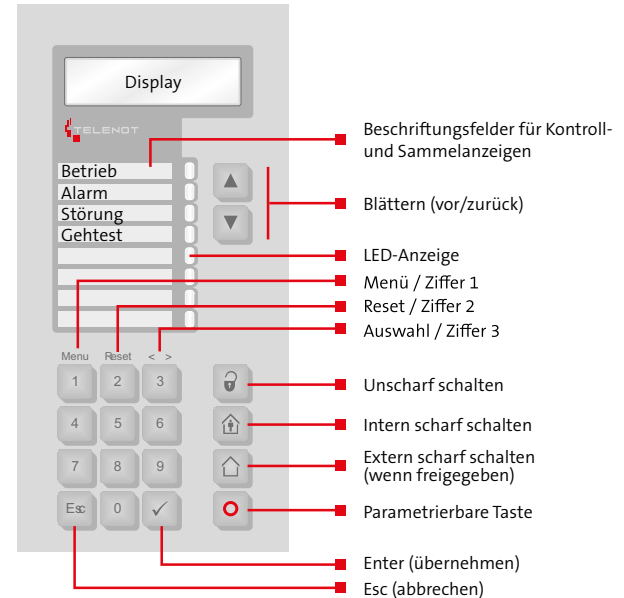

Bedienung BT 820

LED-Anzeige (Betriebszustände)	Farbe	Funktion
Betrieb	Grün	Leuchtet während Betrieb Blinkt während Initialisierung
Alarm	Rot	Leuchtet bei ausgelösten und gespeicherten Alarmen
Störung	Gelb	Leuchtet bei anstehenden und gespeicherten Störungen
Gehetest	Gelb	Leuchtet bei eingeschaltetem Gehetest (unabhängig vom Sicherungsbereich)
Frei parametrierbare LEDs 1-4	Rot, Grün oder Gelb	Frei parametrierbar

VdS Gemäß VdS müssen Sie die LEDs, abhängig vom Standort, auf „dunkel“ (nur bei Bedienung aktiv) oder auf „dunkel bei extern scharf“ parametrieren.

16.2.1 Bedienebenen LCD-Bedienteil

Das LCD-Bedienteil besitzt 4 Bedienebenen, davon sind 3 Ebenen für den Betreiber der EMA und eine für den Errichter vorgesehen. Die einzelnen Bedienebenen sind über Berechtigungs-codes (Bereich 0 bis 999999) geschützt.

Bei Werkauslieferung sind folgende Codes parametriert:



Bedienebene	Code
Betreiberebene E1	9
Betreiberebene E2	99
Betreiberebene E3	9999
Errichter	999999

EN Wird der Berechtigungscode 3-mal falsch eingegeben, ist die Codeeingabe für 15 min gesperrt.

i Sie können mit dem Berechtigungscode die Freigabe bestimmter Bedienteile und Sicherungsbereiche (falls vorhanden) einschränken.

Der Zugang zum Errichter-Menü ist nur mit dem Errichter-Code möglich (siehe Inbetriebnahme / Errichtermenü im Bedienteil).

Funktion	Ohne Code (ZE 1) ¹	Mit Code				Errichterebene (ZE3)
		Betreibererebene (ZE 2)				
		E1	E2	E3		
Bereichsstatus-Anzeige	✓	✓	✓	✓	✓	
Meldungsspeicher (Rücksetzen nur ab Betreiber E2)	✓	✓	✓	✓	✓	
Anzeigetest durchführen	✓	✓	✓	✓	✓	
Gehtest ein- oder ausschalten	✓	✓	✓	✓	✓	
Meldebereiche sperren / freigeben	✓		✓	✓	✓	
Notschärfung	✓		✓	✓	✓	
Berechtigungscode ändern	✓		✓	✓	✓	
Sabotage rücksetzen (wenn rücksetzbar parametrierbar)	✓		✓	✓	✓	
Geräte-Versionen anzeigen	✓		✓	✓	✓	
Ereignisspeicher anzeigen				✓	✓	
Alarmzähler anzeigen				✓	✓	
Berechtigungscode sperren				✓	✓	
comlock-Code sperren				✓	✓	
comlock-Code identifizieren				✓	✓	
Servicefreigabe				✓		
BuildSec-Freigabe (Bedienfreigabe für App)				✓		
Schaltaktionen			✓	✓	✓	

  ¹ Die Betreiber-Ebenen E1 und E2 können auch so parametrierbar werden, dass keine Codeeingabe notwendig ist.

16.2.2 Meldungsspeicher LCD-Bedienteil

Das LCD-Bedienteil zeigt im Meldungsspeicher folgende Informationen an:

- Status der Sicherungsbereiche (max. 8 SB)
- Anstehende Alarme
- Anstehende Störungsmeldungen
- Offene Meldepunkte (z. B. Inputs, BUS-1-Eingänge)

EN Leuchtet die Alarm-Sammel-LED, werden durch die Meldebereich-LEDs nur noch Alarme dargestellt. Das bedeutet, dass die Zustandsanzeigen (z. B. im unscharfen Zustand geöffnete Meldergruppen) für diese Zeit unterdrückt werden.

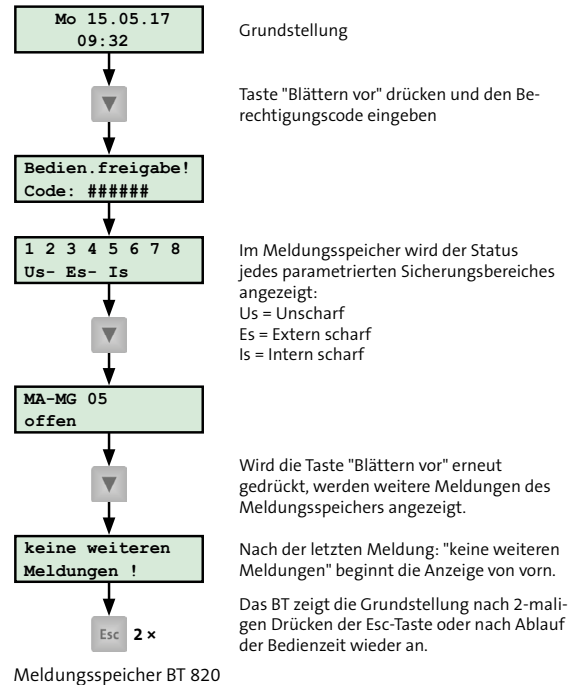

16.2.3 Menüstruktur LCD-Bedienteil



Im Bedienteil werden die Menüpunkte dargestellt, die für die jeweilige Bedienebene erlaubt sind.

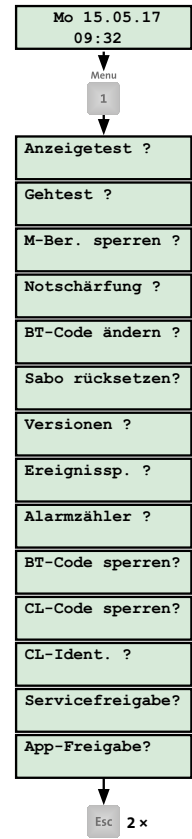

Grundstellung

Taste "Menüauswahl" drücken und den Berechtigungscode eingeben.

Der Status der Sicherungsbereiche wird angezeigt.

Erneut die Taste "Menüauswahl" drücken.

Mit den Blättern-Tasten im Betreibermenü navigieren.

~~Yes~~

Angezeigte Funktion mit Enter-Taste auswählen.

Auswahl innerhalb eines Menüs mit Auswahl-Taste (3) vornehmen.

~~Yes~~
Kl. B/C

Das Bedienteil zeigt die Grundstellung nach 2-maligen Drücken der Esc-Taste oder nach Ablauf der Bedienzeit wieder an.

Betreibermenü BT 820

16.2.4 Intern scharf schalten am LCD-Bedienteil



Sie können die Sicherungsbereiche intern scharf schalten, die für das jeweilige Bedienteil und die jeweilige Bedienebene erlaubt sind.

Mo 15.05.17
09:32

Grundstellung



Int. schärfen:
alle Bereiche

Taste "Intern scharf schalten" drücken, falls mehrere Sicherungsbereiche parametrierbar sind, werden **alle Sicherungsbereiche** intern scharf geschaltet. Mit der Enter-Taste wird die Funktion ausgeführt.



Int. schärfen:
Wohnhaus

Mit der Taste "Blättern vor" werden **einzelne Sicherungsbereiche** intern scharf geschaltet. Mit der Enter-Taste wird die Funktion ausgeführt.



Int. schärfen:
Bereich -----

Taste "Blättern vor" erneut drücken und **mehrere Sicherungsbereiche** werden gleichzeitig intern scharf geschaltet. Gewünschte Sicherungsbereiche mit Zifferntasten auswählen.

Menu 1 2 Reset

Int. schärfen:
Bereich 12-----

Mit der Enter-Taste wird die Funktion ausgeführt.



Int. schärfen:
ok!

Eine erfolgreiche interne Scharfschaltung wird mit einem 1-s-Dauerton des BT-Summers signalisiert. Eine Scharfschaltverhinderung (z. B. Melder nicht in Ruhe) wird mit einem intermittierenden Ton (0,25 s Ton / 0,25 s Pause) 10 s lang signalisiert.

1 2 3 4 5 6 7 8
IsIsUsUs

Sicherungsbereiche 1 und 2 sind intern scharf.

Intern scharf schalten am BT 820

16.2.5 Extern scharf schalten am LCD-Bedienteil ~~Vors~~



Sie können nur die Sicherungsbereiche extern scharf schalten, die für das jeweilige Bedienteil und die jeweilige Bedienebene erlaubt sind. Falls sich das Bedienteil im scharf zu schaltenden Bereich befindet, parametrieren Sie für die externe Scharfschaltung eine Austritts- und Zutrittszeit (z. B. Schleusenfunktion).

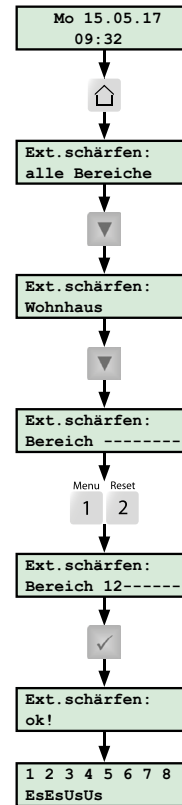

Grundstellung

Taste "Extern scharf schalten" drücken, falls mehrere Sicherungsbereiche parametrieren sind, werden **alle Sicherungsbereiche** extern scharf geschaltet. Mit der Enter-Taste wird die Funktion ausgeführt.

Mit der Taste "Blättern vor" werden **einzelne Sicherungsbereiche** extern scharf geschaltet. Mit der Enter-Taste wird die Funktion ausgeführt.

Taste "Blättern vor" erneut drücken und **mehrere Sicherungsbereiche** werden gleichzeitig extern scharf geschaltet. Gewünschte Sicherungsbereiche mit Zifferntasten auswählen.

Mit der Enter-Taste wird die Funktion ausgeführt.

Eine erfolgreiche externe Scharfschaltung wird mit einem 3-s-Dauerton des BT-Summers signalisiert. Eine Scharfschaltverhinderung (z. B. Melder nicht in Ruhe) wird mit einem intermittierenden Ton (0,25 s Ton / 0,25 s Pause) 10 s lang signalisiert.

Sicherungsbereiche 1 und 2 sind extern scharf.

Extern scharf schalten am BT 820

16.2.6 Unscharf schalten am LCD-Bedienteil



Sie können nur die Sicherungsbereiche unscharf schalten, die für das jeweilige Bedienteil und die jeweilige Bedienebene erlaubt sind. Falls sich das Bedienteil im scharf zu schaltenden Bereich befindet, parametrieren Sie für die externe Scharfschaltung eine Austritts- und Zutrittszeit (z. B. Schleusenfunktion).

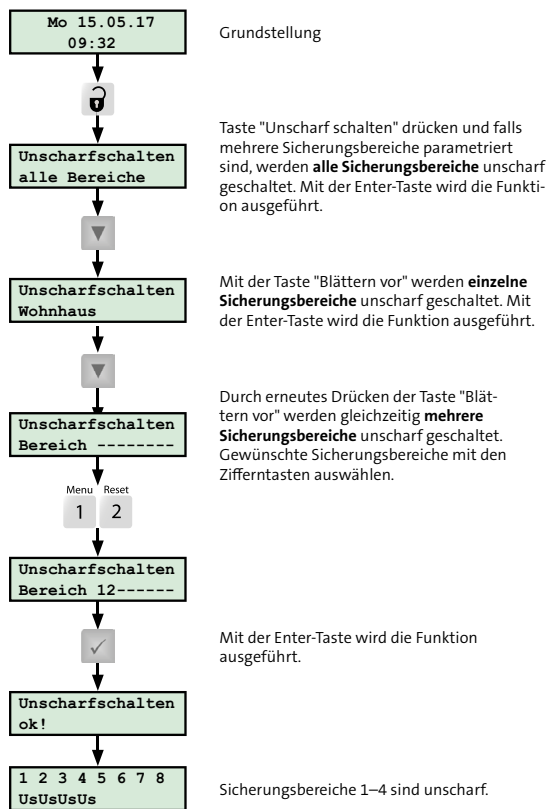

Unscharf schalten am BT 820

16.2.7 Extern scharf schalten mit Schleusenfunktion



Während der Austrittszeit sind nur Melder verzögert, die als Schleusenmelder parametrierung wurden. Alle anderen Melder lösen sofort Alarm aus.

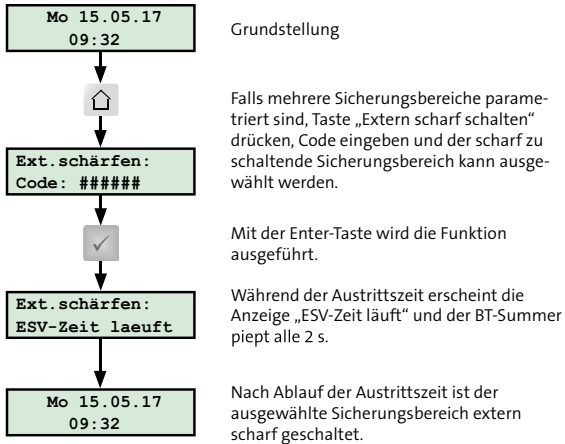

Extern scharf schalten mit Schleusenfunktion am BT 820

16.2.8 Unscharf schalten mit Schleusenfunktion



Während der Zutrittszeit sind nur Melder verzögert, die als Schleusenmelder parametrierung wurden. Alle anderen Melder lösen sofort Alarm aus.

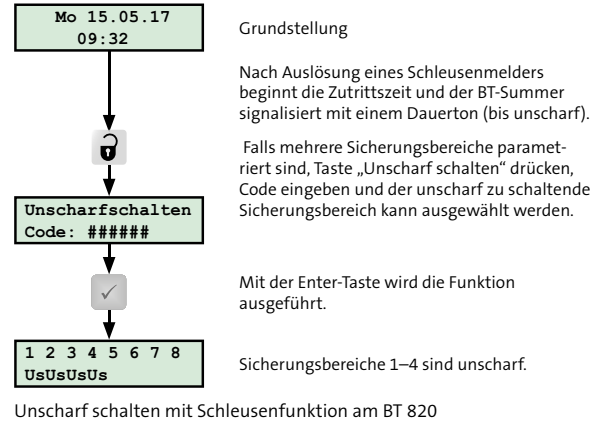

16.2.9 Rücksetzen am LCD-Bedienteil



Sie können nur die Alarme zurücksetzen, die für das jeweilige Bedienteil und die jeweilige Bedienebene erlaubt sind.

Sabotagemeldungen bis zu VdS-Klasse A müssen Sie in einem separaten Menü („Sabotage zurücksetzen“) zurücksetzen.

Sabotagemeldungen der VdS-Klasse B/C können nur vom Errichter zurückgesetzt werden: Reset-Taste auf der Platine oder Funktion „Rücksetzen“ im Errichtermenü.

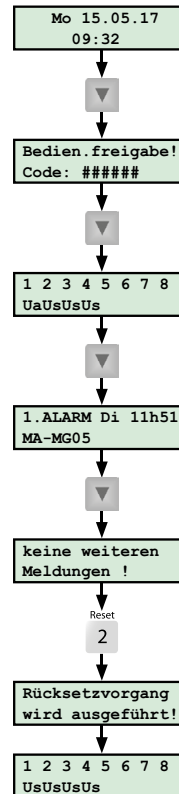

Grundstellung

Taste "Blättern vor" drücken. Berechtigungscode mit den Zifferntasten eingeben. Der BT-Summer wird abgeschaltet. (Bei anstehendem Alarm piept der BT-Summer alle 2 s für 0,5 s)

Mit der Taste "Blättern-vor" werden die Status der einzelnen Sicherungsbereiche angezeigt:
 Us = Unschärf
 Es = extern scharf
 Is = intern scharf
 Ua = Unschärf und anstehender Alarm
 Ea = Extern scharf und anstehender Alarm
 Ia = Intern scharf und anstehender Alarm

Taste "Blättern vor" erneut drücken und alle anstehenden Alarme ansehen bis auf dem Display "keine weiteren Meldungen!" erscheint.

Mit der Reset-Taste die Funktion "Rücksetzen" ausführen

Sicherungsbereiche 1 bis 4 sind unscharf und die anstehenden Alarme sind zurückgesetzt

Rücksetzen am BT 820

16.3 Bedienung Leser

16.3.1 Extern scharf schalten am Leser (comlock/ cryplock)

Extern scharf schalten mit Transponder

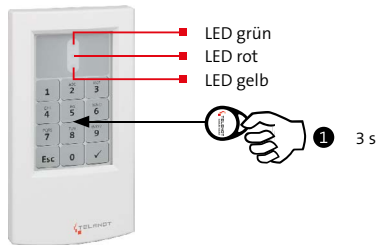

Extern scharf

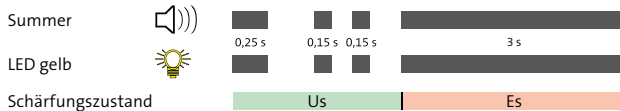

Scharfschaltverhinderung

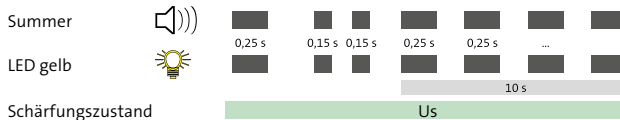

Extern scharf schalten mit Transponder am cryplock-Leser

- 1 Halten Sie den Transponder lange (ca. 3 s) vor den Leser (Transponderbereich). Der Abstand darf maximal 10 mm betragen.

Bestätigung: Einzelner Piepton des Summers (ca. 0,25 s) und kurzes Aufleuchten der gelben LED (ca. 0,25 s).

Darauf folgend: Doppelter Piepton des Summers (2 x ca. 0,15 s) und doppeltes Aufleuchten der gelben LED (2 x ca. 0,15 s).

- 2 **Extern scharf**

Die EMZ wird extern scharf.

Bestätigung: Langer Piepton des Summers (ca. 3 s) und langes Aufleuchten der gelben LED (ca. 3 s).

oder

Scharfschaltverhinderung

Die EMZ wird **nicht** extern scharf.

Bestätigung: Für 10 s intermittierender Piepton des Summers (ca. 0,25 s Ton / ca. 0,25 s Pause) und intermittierendes Aufleuchten der gelben LED (ca. 0,25 s hell / ca. 0,25 s dunkel).

Extern scharf schalten mit Tastaturcode

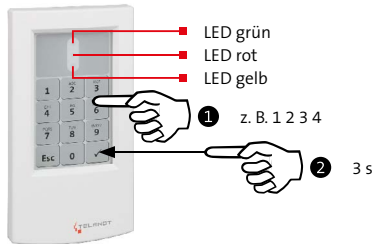

Extern scharf

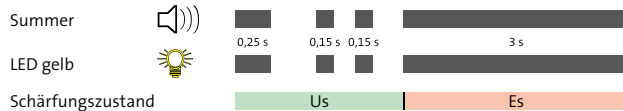

Scharfschaltverhinderung

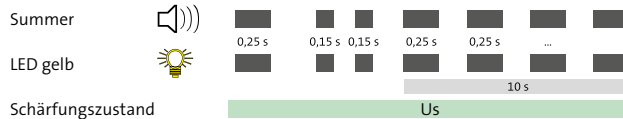

Extern scharf schalten mit Tastaturcode am cryplock-Leser

① Geben Sie den Tastaturcode ein. Jede Zifferneingabe wird mit einem hohen Ton des Summers (ca. 0,15 s) und einem kurzen Aufleuchten der gelben LED (ca. 0,15 s) bestätigt. **Bei Falscheingabe drücken Sie die Esc-Taste und geben anschließend den Tastaturcode erneut ein.**

② Schließen Sie die Codeeingabe mit langem Druck (ca. 3 s) auf die Enter-Taste (cryplock-Leser) oder Raute-Taste (comlock-Leser) ab. Bestätigung: Einzelner Piepton des Summers (ca. 0,25 s) und kurzes Aufleuchten der gelben LED (ca. 0,25 s). Darauf folgend: Doppelter Piepton des Summers (2 x ca. 0,15 s) und doppeltes Aufleuchten der gelben LED (2 x ca. 0,15 s).

③ **Extern scharf**
Die EMZ wird extern scharf. Bestätigung: Langer Piepton des Summers (ca. 3 s) und langes Aufleuchten der gelben LED (ca. 3 s).

oder

Scharfschaltverhinderung

Die EMZ wird **nicht** extern scharf. Bestätigung: Für 10 s intermittierender Piepton des Summers (ca. 0,25 s Ton / ca. 0,25 s Pause) und intermittierendes Aufleuchten der gelben LED (ca. 0,25 s hell / ca. 0,25 s dunkel).

16.3.2 Unscharf schalten am Leser (comlock/cryplock)

Unscharf schalten mit Transponder

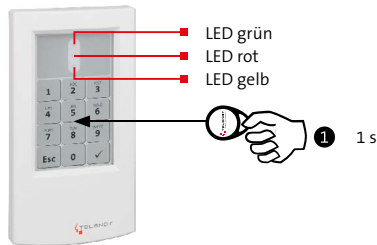

Unscharf (ohne Alarm)

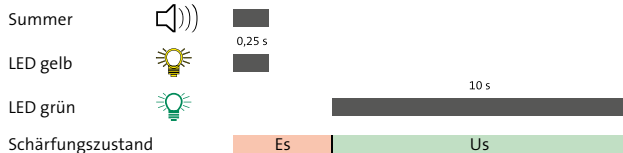

Unscharf (mit anstehendem Alarm)

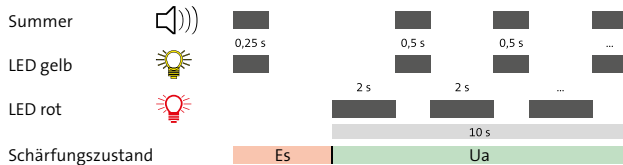

Unscharf schalten mit Transponder am cryplock-Leser

- 1 Halten Sie den Transponder kurz (ca. 1 s) vor den Leser (Transponderbereich). Der Abstand darf maximal 10 mm betragen.
Bestätigung: Einzelner Piepton des Summers (ca. 0,5 s) und kurzes Aufleuchten der gelben LED (ca. 0,5 s).

2 Unscharf (ohne Alarm)

Die EMZ wird unscharf.
Bestätigung: Langes Aufleuchten der grünen LED (ca. 10 s).

oder

Unscharf (mit anstehendem Alarm)

Die EMZ wird unscharf.
Bestätigung: Für 10 s wechselndes Aufleuchten der gelben LED mit Piepton des Summers (ca. 0,5 s Ton und gelbe LED / ca. 2 s Pause).
Während der Pause leuchtet die rote LED ohne Summersignal.
Zusätzlich wird der Bedienteilsummer angesteuert.

Unschärf schalten mit Tastaturcode

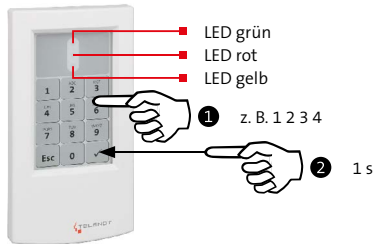

Unschärf (ohne Alarm)

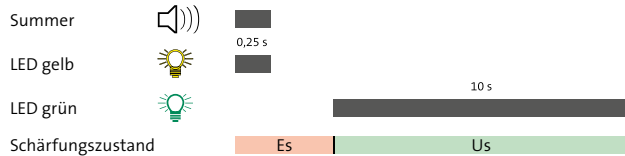

Unschärf (mit anstehendem Alarm)

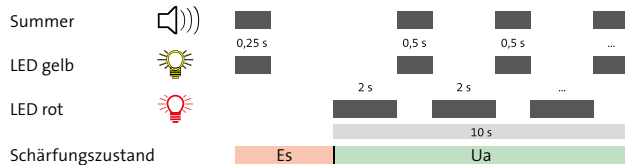

Unschärf schalten mit Tastaturcode am cryptlock-Leser

- ① Geben Sie den Tastaturcode ein. Jede Zifferneingabe wird mit einem hohen Ton des Summers (ca. 0,15 s) und einem kurzen Aufleuchten der gelben LED (ca. 0,15 s) bestätigt. **Bei Falscheingabe drücken Sie die Esc-Taste und geben anschließend den Tastaturcode erneut ein.**
- ② Schließen Sie die Codeeingabe mit kurzem Druck (ca. 1 s) auf die Enter-Taste (cryptlock-Leser) oder die Raute-Taste (comlock-Leser) ab. Bestätigung: Einzelner Piepton des Summers (ca. 0,5 s) und kurzes Aufleuchten der gelben LED (ca. 0,5 s).
- ③ **Unschärf (ohne Alarm)**
Die EMZ wird unscharf.
Bestätigung: Langes Aufleuchten der grünen LED (ca. 10 s).

oder

Unschärf (mit anstehendem Alarm)

Die EMZ wird unscharf.
Bestätigung: Für 10 s wechselndes Aufleuchten der gelben LED mit Piepton des Summers (ca. 0,5 s Ton und gelbe LED / ca. 2 s Pause).
Während der Pause leuchtet die rote LED ohne Summersignal.
Zusätzlich wird der Bedienteilsommer angesteuert.

Kombinierte Unscharfschaltung (Tastaturcode und Transponder)

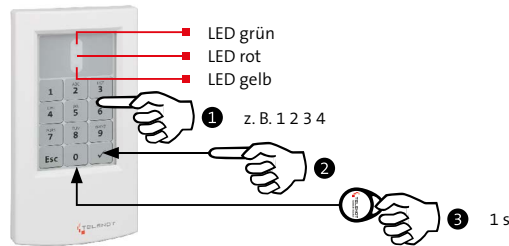

Unscharf (ohne Alarm)

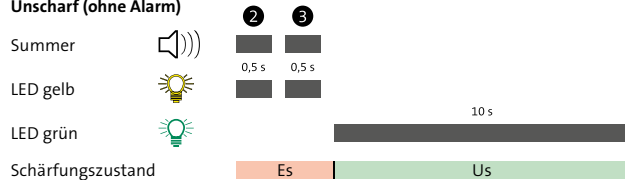

Unscharf (mit anstehendem Alarm)

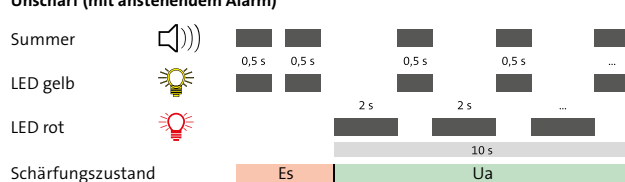

Zweistufige Unscharfschaltung (Tastaturcode und Transponder) am cryplock-Leser

- 1 Geben Sie den Tastaturcode ein. Jede Zifferneingabe wird mit einem hohen Ton des Summers (ca. 0,15 s) und einem kurzen Aufleuchten der gelben LED (ca. 0,15 s) bestätigt. **Bei Falscheingabe drücken Sie die Esc-Taste und geben anschließend den Tastaturcode erneut ein.**
- 2 Schließen Sie die Codeeingabe mit kurzem Druck (ca. 1 s) auf die Enter-Taste (cryplock-Leser) oder die Raute-Taste (comlock-Leser) ab.
Bestätigung: Einzelner Piepton des Summers (ca. 0,5 s) und kurzes Aufleuchten der gelben LED (ca. 0,5 s).
- 3 Halten Sie den Transponder kurz (ca. 1 s) vor den Leser (Transponderbereich). Der Abstand darf maximal 10 mm betragen.
Bestätigung: Einzelner Piepton des Summers (ca. 0,5 s) und kurzes Aufleuchten der gelben LED (ca. 0,5 s).
- 4 **Unscharf (ohne Alarm)**
Die EMZ wird unscharf.
Bestätigung: Langes Aufleuchten der grünen LED (ca. 10 s).
oder
Unscharf (mit anstehendem Alarm)
Die EMZ wird unscharf.
Bestätigung: Für 10 s wechselndes Aufleuchten der gelben LED mit Piepton des Summers (ca. 0,5 s Ton und gelbe LED / ca. 2 s Pause).
Während der Pause leuchtet die rote LED ohne Summersignal.
Zusätzlich wird der Bedienteilsommer angesteuert.

16.4 Tastaturcode ändern mit Änderungscode

Bei einem Tastaturleser können Sie mit Hilfe des Änderungs-codes die parametrisierten Tastaturcodes ändern.



Parametrieren Sie zuvor den Änderungscode in der Parametriersoftware.



Ein Änderungsversuch besitzt ein Zeitlimit von 30 s. Ist das Zeitlimit überschritten, wird der Änderungsmodus verlassen und zum Normalbetrieb gewechselt.

- 1 Geben Sie den Änderungscode ein.
- 2 Schließen Sie die Codeeingabe mit kurzem Druck (ca. 1 s) auf die Enter-Taste (cryplock-Leser) oder auf die Raute-Taste (comlock-Leser) ab.
Bestätigung: Dauer-Piepton des Summers und Dauerleuchten der gelben LED
- 3 Geben Sie den zu ändernden Tastaturcode ein.
- 4 Schließen Sie die Codeeingabe mit kurzem Druck (ca. 1 s) auf die Enter-Taste (cryplock-Leser) oder die Raute-Taste (comlock-Leser) ab.
Bestätigung: Intermittierender Doppel-Piepton des Summers (ca. 2 × 0,25 s Ton / 0,5 s Pause) mit gleichzeitigem Aufleuchten der gelben LED (ca. 2 × 0,25 s hell / 0,5 s dunkel)

- 5 Geben Sie den neuen Tastaturcode ein.
 - 6 Schließen Sie die Codeeingabe mit kurzem Druck (ca. 1 s) auf die Enter-Taste (cryplock-Leser) oder auf die Raute-Taste (comlock-Leser) ab.
Bestätigung: Dauer-Piepton des Summers und Dauerleuchten der gelben LED
 - 7 Geben Sie den neuen Tastaturcode erneut ein.
Achtung: Für die Eingabe haben Sie 5 s Zeit, sonst bricht der Vorgang ab.
 - 8 Schließen Sie die Codeeingabe mit der Enter-Taste (cryplock-Leser) oder Raute-Taste (comlock-Leser) ab.
Bestätigung: Summer geht aus und Dauerleuchten der grünen LED für ca. 10 s, wenn der neue Tastaturcode übernommen wurde
-  Eine Änderung des Tastaturcodes mit Änderungscode ist an einem Leser, der am Türmodul comlock 410 in der Betriebsart „Tagalarm“ angeschlossen ist, **nicht** möglich.

16.5 Störungszustände beheben (Errichter)

Nr.	Störung	Lösung
1	Netzstörung	- Netzversorgung, Netzsicherung (Si1) kontrollieren - Netz-Anzeige kontrollieren (grüne LED auf der Platine der EMZ) - Zurücksetzen (z. B. Reset-Taste auf Platine)
2	Akkustörung	- Akkuspannung kontrollieren - Akkusicherung (Si2) kontrollieren - Zurücksetzen (z. B. Reset-Taste auf Platine)
3	Störung Übertragungsweg	- Ereignisspeicher der Übertragungseinrichtung auslesen - Zurücksetzen (z. B. Reset-Taste auf Platine)
4	Scharfschaltverhinderung	Meldungsspeicher des Bedienteils kontrollieren - Offene Meldergruppe schließen - Wenn nicht möglich: Meldergruppe auf separaten Meldebereich parametrieren und diesen z. B. für „Extern scharf“ sperren oder in der Parametrierung deaktivieren
5	Transponder oder Tastaturcode funktioniert nicht	- Im Errichtermenü des Bedienteils mit „CI-Ident“ kontrollieren - Funktionstest - Ereignisspeicher auslesen
6	Ausgänge funktionieren nicht	- Im Errichtermenü des Bedienteils mit Ausgangstests (z. B. „Signalgebertest“) kontrollieren - Parametrierung kontrollieren
7	Störung von Funk-Komponenten	- Ereignis- und Langzeitspeicher auslesen - Verfügbarkeit Funk kontrollieren (Parametrierung auslesen)
8	Störung von com2BUS-Komponenten	- Im Errichtermenü des Bedienteils mit „com2BUS-Diagnose“ kontrollieren - Ereignisspeicher auslesen - Eingestellte und parametrierte Adresse der Komponente vergleichen
9	Störung (Sabotage) von BUS-1-Komponenten	- BUS-1-Komponenten strangweise vom BUS-1 abklemmen und in der Parametrierung deaktivieren – Zurücksetzen – Meldungsspeicher des Bedienteils kontrollieren – Funktionskontrolle - Betriebsspannung der BUS-1-Komponenten messen (max. Spannungsabfall = 0,5 V)

17 Wartung und Service

17.1 Wartung durch den Betreiber

Ständige Kontrolle:

- Sind die Komponenten der EMA unbeschädigt?
- Sind die Komponenten der EMA fest montiert?
- Treten Falschalarme auf?

Der Betreiber muss den Errichter verständigen, wenn bei einem der Punkte Handlungsbedarf besteht.

17.2 Wartung und Service durch den Errichter

17.2.1 Voraussetzungen

Zur Wartung benötigen Sie:

- Windows-PC/-Laptop mit serieller oder USB-Schnittstelle
- USB/seriell-Adapter (nur wenn PC/Laptop keine serielle Schnittstelle besitzt) Art.-Nr. 100071087
- Parametrierkabel (9-polige Sub-D-Buchse auf 10-poligen DIN-Stecker und eingebauter Elektronik) (Parametriersoftware inklusive Parametrierkabel: Art.-Nr. 100071098)
- Installierte Parametriersoftware compasX (≥ 26.0)



Unter www.telenot.com können registrierte Errichter die neuste Version der Parametriersoftware compasX kostenlos herunterladen. Die Parametriersoftware meldet, sobald eine neuere Version verfügbar ist (Internet-Verbindung notwendig). Im Menü „Hilfe“ finden Sie detaillierte Erläuterungen zu Parametriermöglichkeiten und unter „Neues in compasX“ werden neue Features und Verbesserungen vorgestellt.

- Bedienteil
- Digital-Multimeter
- Betriebsbuch der Anlage

Zur Anbindung des Bedienteils gibt es folgende Möglichkeiten:

- In EMZ eingebautes Bedienteil
- Abgesetztes Bedienteil
- Service-Bedienteil (eingestellt auf Adresse: 0)
- Smartphone mit App „BuildSec“ und Fernzugang über ÜE zur EMZ (ohne Freischaltung im Errichtermodus der App möglich)

Ohne eingebautes Bedienteil, empfiehlt TELENOT die Verwendung eines Service-Bedienteils.

Vorteile eines Service-Bedienteils:

- Jedes Bedienteil mit der Adresse 0 kann als Service-Bedienteil verwendet werden.
- Das Service-Bedienteil ist in der Werkformatierung bereits angelegt.
- Das Service-Bedienteil kann direkt an der EMZ (com2BUS Z-Bereich) angeschlossen werden.

17.2.2 Wartungszeiträume

Führen Sie die Wartungsarbeiten mindestens einmal jährlich durch.

VdS Gemäß VdS-Kl. C und DIN VDE 0833-1 müssen Sie jährlich 3 Inspektionen (Kl. B: 2 Inspektionen) und 1 Wartung der Anlage und Anlageteile durchführen und im Betriebsbuch aufzeichnen. Details zu Inspektion und Wartung finden Sie in der VdS 2311.

17.2.3 Ersatzteile/Verbrauchsmaterial

Nr.	Bezeichnung	Art.-Nr.
1	Wartungsfreier Blei-Akku 12 V / 7 Ah	100056095
2	Wartungsfreier Blei-Akku 12 V / 12 Ah	100056084
3	Wartungsfreier Blei-Akku 12 V / 17 Ah	100077532
4	Wartungsfreier Blei-Akku 12 V / 26 Ah	100056094
5	Wartungsfreier Blei-Akku 12 V / 40 Ah	100056097
6	Wartungsfreier Blei-Akku 12 V / 65 Ah	100056087
7	Plombierplättchen für TELENOT-Produkte mit Plombierbuchsen (VE 100 St.)	100090256
8	Werkzeug für Plombierplättchen	100090259
9	Klebeplombe 11 mm, Weiß (VE 50 St.)	100090257
10	Klebeplombe 11 mm, Braun (VE 50 St.)	100090253
11	Siegelaufkleber SA-1 für GR80/GR100	100093048

17.2.4 Firmware-Update

Platinenversion EMZ	Firmware	Parametriersoftware
A15 (Lötfederleisten)	≥ V29.xx	compasX ≥ 28.2
A1 (Federkraftklemmen)	≥ V29.xx	compasX ≥ 28.2

Zur Aktualisierung der Firmware benötigen Sie:

- compasX-Parametrierkabel
- Flash-Tool-Software
- Aktuelle Firmware



Unter www.telenot.com können registrierte Errichter die neueste Version der Firmware und des Flash-Tools kostenlos herunterladen.

Nach dem Start des Setups (FlashTool_X_Y_de.exe) wählen Sie den Ordner für die Installation der Flash-Tool-Software aus. Wenn Sie das Setup der Firmware (cpx400_200_Master_XX_YY.exe) starten, wird die Firmware automatisch in einem Unterordner der Flash-Tool-Software (z. B. C:\Programme\Telenot\Firmware\EMZ\cpx400_200\XX_YY\Master) installiert.

Firmware-Update durchführen

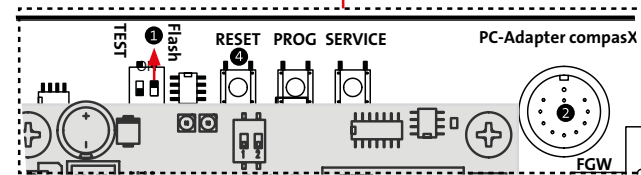
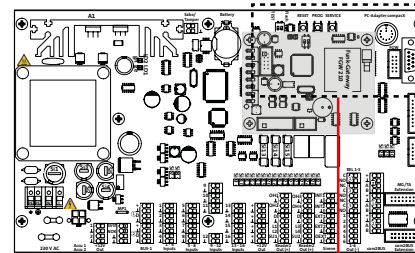

DIP-Schalter „Flash“ auf Position „ON“

- 1 Schalten Sie den DIP-Schalter „Flash“ auf „ON“.
 - 2 Stecken Sie das Parametrierkabel (9-polige SUB-D-Buchse) in die serielle Schnittstelle (z. B. COM 1) des PCs ein. Wenn der PC keine serielle Schnittstelle besitzt, verwenden Sie einen USB/SERIELL-Adapter.
Stecken Sie das andere Ende des Parametrierkabels (10-poliger DIN-Stecker) in die DIN-Buchse der EMZ und halten Sie dabei die Reset-Taste gedrückt.
 - 3 Starten Sie die Flash-Tool-Software und wählen Sie die entsprechende Firmware und COM-Schnittstelle aus.
 - 4 Drücken Sie kurz die Reset-Taste und starten Sie den Flash-Vorgang mit dem Button „Flashen“.
 - 5 Schalten Sie nach erfolgreichem Flash-Vorgang den DIP-Schalter „Flash“ wieder auf „OFF“ und drücken Sie die Reset-Taste.
Die EMZ wechselt anschließend in den Betriebsmodus.
- !** Solange der DIP-Schalter „Flash“ auf „ON“ steht, bleibt die EMZ im Flash-Modus und kann nicht in den Betriebsmodus wechseln. Die EMZ ist in dieser Zeit nicht alarmierungsfähig.
- 6 Vermerken Sie die aktuelle Firmware-Version im Betriebsbuch und auf der Platine.



Sind eine oder mehrere Erweiterungsplatinen vom Typ comslave 400 an der EMZ complex 400H angeschlossen und wird nach dem Firmware-Update im Bedienteil ein „Versionskonflikt“ angezeigt, muss auch für den/die comslave 400 ein Firmware-Update durchgeführt werden.

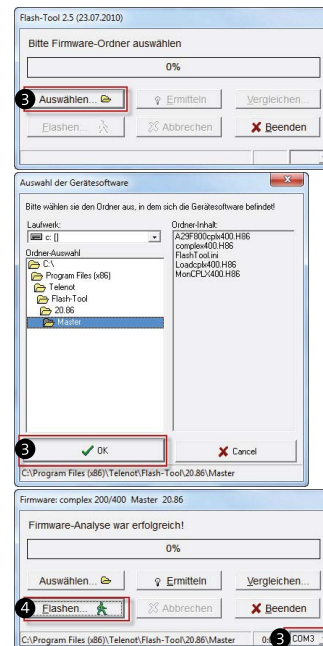

Flash-Tool-Software

17.2.5 Gehtest

Die Gehtest-Funktion dient zur Überprüfung und Einstellung des Überwachungsbereiches von Bewegungsmeldern. Bei eingeschalteter Gehtest-Funktion wird die Bewegung einer Person im Überwachungsbereich eines Bewegungsmelders über eine LED des Bewegungsmelders visualisiert (bei comstar-/VAYO-Bewegungsmeldern durch eine rote LED).

Im Rahmen der Wartung müssen Sie die Überwachungsbereiche aller Bewegungsmelder überprüfen, da diese durch bauliche Veränderungen, Werbeplakate usw. eingeschränkt sein können.

Die Gehtest-Funktion wird am Bedienteil über das Menü „Geh-test“ ein- oder ausgeschaltet (siehe Bedienung/Bedienung am LCD-Bedienteil). Ein eingeschalteter Gehtest wird durch die LED „Geh-test“ am Bedienteil angezeigt.



Der Gehtest wird nach einer Stunde automatisch ausgeschaltet.
Ein gezieltes Ausschalten des Gehtests ist nicht möglich.

17.2.6 Einmannrevision (EMR)

Die Einmannrevision dient zur Überprüfung aller Meldepunkte (Inputs, Störungseingänge, BUS-1-Adressen usw.). Sie kann auf zwei unterschiedliche Arten durchgeführt werden:

- Einmannrevision am Bedienteil
- Einmannrevision mit Parametriersoftware compasX

Einmannrevision am Bedienteil

Die Einmannrevision kann am Bedienteil über das Errichter-Menü „Einmannrevision Meldepunkte“ ein- oder ausgeschaltet werden (siehe Inbetriebnahme/Inbetriebnahme Optionen/Test-Möglichkeiten/Einmannrevision Meldepunkte).

Beim Einschalten der Einmannrevision sind alle Meldepunkte automatisch gesperrt. Sie können nun einzelne Meldepunkte freigeben. Es empfiehlt sich, nur eine begrenzte Anzahl an Meldepunkten freizugeben. Ein ausgelöster freigegebener Meldepunkt führt zu einem Eintrag in den Ereignisspeicher (mit Zusatz EMR). Nach Beendigung des Tests kann der Ereignisspeicher ausgelesen und ausgedruckt werden.

Um die komplette Fernalarmierung mit serieller Meldungsübertragung zu testen, schalten Sie im Menüpunkt „Einmannrevision“ die Alarmierung über die com2BUS-Schnittstelle (serielle S1-Schnittstelle) ein.



Das Menü ist für den Errichter nur bei offener Gehäusetür der EMZ zugänglich oder wenn der Betreiber eine „Servicefreigabe“ erteilt hat. Die Geh-test-LED an den Bedienteilen zeigt an, wenn das Menü aktiv ist. Die Auslösung eines Meldepunkts während der Einmannrevision wird durch die Bedienteilsummer aller vorhandenen Bedienteile signalisiert.

Einmannrevision mit Parametriersoftware compasX

Die Einmannrevision kann auch mit der Parametriersoftware gestartet werden. Dazu ist eine Verbindung zwischen PC und EMZ mit dem compasX-Parametrierkabel notwendig. Die Einmannrevision mit Parametriersoftware hat den Vorteil, dass die aktuell ausgelösten Meldepunkte sichtbar sind, ohne dass die Meldepunkte zuvor freigegeben werden müssen.

Meldebereich		Zugeordnete Meldepunkte					Einsparungszeiten (12.07.13)					
Nr.	Text (Name)	MP	MP-Adi	Bezeichnung	Text (Name)	Alarmierungsstyp	Sich.-bereich	Zusatz-Info	Aktueller Zustand	Anzahl ausgelöst	Uhrzeit	
1	MB 1 (Sabotage)	1.1	0d00	MA-MG 01	Schalter 1	AT 1: Sabotage (V05 Kl C)	1: Wohnhaus	Konv. MG	Alarm-MP	0	1	-
		1.2	0d10	MA-DK	DK-Zentrale	AT 1: Sabotage (V05 Kl C)	alle	Konv. MG	Alarm-MP	0	1	-
		1.3	0d11	MA-ASG1	Akustisch SG 1	AT 1: Sabotage (V05 Kl C)	alle	Konv. MG	Alarm-MP	0	1	-
		1.4	0d12	MA-ASG2	Akustisch SG 2	AT 1: Sabotage (V05 Kl C)	alle	Konv. MG	Alarm-MP	0	1	-
		1.5	0d13	MA-DSG	Düsenstrahl SG	AT 1: Sabotage (V05 Kl C)	alle	Konv. MG	Alarm-MP	0	1	-
		1.6	0d05	CLDOK	CLDOK	AT 1: Sabotage (V05 Kl C)	2: BZ	Konv. MG	Alarm-MP	0	1	-
		1.7	0d1A	FGW-1: S-Ant	Funk-Gateway-1	AT 1: Sabotage (V05 Kl C)	1: Wohnhaus	FGW-MP	Sabot-Ant	0	1	-
		1.8	0d19	FGW-1: DK	Funk-Gateway-1	AT 1: Sabotage (V05 Kl C)	1: Wohnhaus	FGW-MP	Desch.kont.	0	1	-
2	Meldebereich 2	1.9	0d10	MS 232: 38 DK	00039 MS232/Head	AT 1: Sabotage (V05 Kl C)	1: Wohnhaus	Funk-MP	Desch.kont.	0	1	-
		2.1	0d01	MA-MG 02	Schalter 2	AT 4: Überfall (V05)	1: Wohnhaus	Konv. MG	Alarm-MP	angezeigt	1	11:00:42
3	Meldebereich 3	3.1	0d02	MA-MG 03	Schalter 3	AT 3: Glasbruch (V05)	1: Wohnhaus	Konv. MG	Alarm-MP	angezeigt	2	11:01:02
		4.1	0d03	MA-MG 04	Schalter 4	AT 16: Einbruch (Schleuse)	1: Wohnhaus	Konv. MG	Alarm-MP	5	5	11:00:59
5	Meldebereich 5	5.1	0d04	MA-MG 05	Schalter 5	AT 2: Einbruch (Kunde)	1: Wohnhaus	Konv. MG	Alarm-MP	0	1	-
		6.1	0d05	MA-MG 06	Schalter 6	AT 2: Einbruch (Kunde)	1: Wohnhaus	Konv. MG	Alarm-MP	0	1	-
7	Meldebereich 7	7.1	0d06	MA-MG 07	Schalter 7	AT 2: Einbruch (Kunde)	1: Wohnhaus	Konv. MG	Alarm-MP	0	1	-
		8.1	0d07	MA-MG 08	Schalter 8	AT 2: Einbruch (Kunde)	1: Wohnhaus	Konv. MG	Alarm-MP	0	1	-
9	Meldebereich 9	9.1	0d08	MA-MG 09	Schalter 9	AT 2: Einbruch (Kunde)	1: Wohnhaus	Konv. MG	Alarm-MP	0	1	-
		10.1	0d09	MA-MG 10	Schalter 10	AT 2: Einbruch (Kunde)	1: Wohnhaus	Konv. MG	Alarm-MP	0	1	-
11	Meldebereich 11	11.1	0d0A	MA-MG 11	Schalter 11	AT 2: Einbruch (Kunde)	1: Wohnhaus	Konv. MG	Alarm-MP	0	1	-
		12.1	0d0B	MA-MG 12	Schalter 12	AT 2: Einbruch (Kunde)	1: Wohnhaus	Konv. MG	Alarm-MP	0	1	-
13	Meldebereich 13	13.1	0d0C	MA-MG 13	Schalter 13	AT 2: Einbruch (Kunde)	1: Wohnhaus	Konv. MG	Alarm-MP	0	1	-
		14.1	0d0D	MA-MG 14	Schalter 14	AT 2: Einbruch (Kunde)	1: Wohnhaus	Konv. MG	Alarm-MP	0	1	-
15	Meldebereich 15	15.1	0d0E	MA-MG 15	Schalter 15	AT 2: Einbruch (Kunde)	1: Wohnhaus	Konv. MG	Alarm-MP	0	1	-
		16.1	0d0F	MA-MG 16	Schalter 16	AT 2: Einbruch (Kunde)	1: Wohnhaus	Konv. MG	Alarm-MP	0	1	-

Einmannrevision mit Parametriersoftware compasX



Die Einmannrevision läuft 60 min (ab compasX 20.0: 180 min). Zur Dokumentation können die Daten als *.cp4-Datei gespeichert werden.

Die Einmannrevision ist auch bei scharf geschalteter EMZ möglich, allerdings ohne Alarmierung.

- 1 Drücken Sie den Button „Einmannrevision“.
- 2 Um bestimmte Meldepunkte sehen und auslösen zu können, setzen Sie bei Bedarf einen Meldepunkt-Filter.
- 3 Drücken Sie den Button „Start“. Die Parametriersoftware empfängt zunächst die Parametrierung (drücken Sie dazu die PROG-Taste) und wechselt anschließend in den EMR-Modus. Ab jetzt werden die Zustände aller Meldepunkte zyklisch empfangen.
- 4 Tragen Sie die „Anzahl der Melder“ pro Meldepunkt ein.
- 5 Lösen Sie einen Meldepunkt aus. Dieser wird in der Spalte „Aktueller Zustand“ als „ausgelöst“ und rot hinterlegt dargestellt. Nicht ausgelöste Meldepunkte werden mit „-“ und grün hinterlegt dargestellt.
- 6 Die Uhrzeit der Auslösung wird automatisch eingetragen.
- 7 Jeder Auslösung erhöht in der Spalte „Anzahl ausgelöst“ die Anzahl um 1. Diese Zelle ist so lange rot hinterlegt, bis die Anzahl erreicht ist, die Sie unter „Anzahl Melder“ vorgegeben haben. Ab diesem Zeitpunkt wird die Zelle grün hinterlegt.

17.2.7 Kontrolle der Akku-Ladespannung



GEFAHR!

Verletzungsgefahr bei unsachgemäßem Umgang mit Akkus/Batterien

Schließen Sie niemals einen Akku/Batterie kurz! Die auftretenden, sehr hohen Ströme können zu Verbrennungen und Augenverletzungen führen. Außerdem besteht Brand- und Explosionsgefahr.



VORSICHT!

Sachschaden durch austretende Säure

Eine falsch eingestellte Ladespannung kann den Akku beschädigen und zum Austritt von Säure führen. Verletzungen oder Beschädigung der EMZ sind die Folge. Kontrollieren Sie bei jeder Wartung und Inspektion die Akku-Ladespannung. Ist diese nicht im vorgeschriebenen Bereich oder lässt sie sich nicht mehr für diesen Bereich einstellen, müssen Sie die EMZ sofort außer Betrieb nehmen (Netz und Akku abschalten). Geben Sie anschließend die EMZ zur Reparatur.

Umgebungstemperatur	Sollwert Ladespannung
-10 °C	14,34 V
-5 °C	14,23 V
0 °C	14,11 V
5 °C	13,99 V
10 °C	13,88 V
15 °C	13,76 V
20 °C	13,65 V
25 °C	13,55 V
30 °C	13,47 V
35 °C	13,41 V
40 °C	13,36 V
45 °C	13,31 V
50 °C	13,27 V

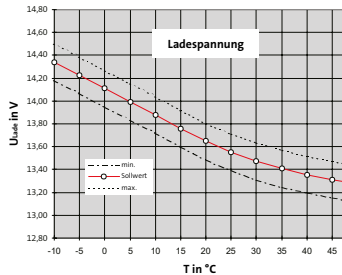
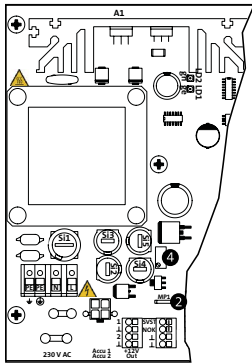

Kontrolle der Akku-Ladespannung

- ① Ziehen Sie die Flachsteckhülsen vom Akku ab. Werden zwei Akkus verwendet, ziehen Sie die Flachsteckhülsen von beiden Akkus ab.
- ② Stecken Sie eine der beiden roten Akku-Anschlussleitungen auf den Flachstecker MP 1. Dadurch werden die Prüfpulse zur Akkuauswertung abgeschaltet und Sie können die Akku-Ladespannung fehlerfrei messen.
- ③ Messen Sie zwischen der roten und der blauen Akku-Anschlussleitung die Akku-Ladespannung.
- ④ Die Akku-Ladespannung wird von der EMZ automatisch temperaturabhängig nachgeführt. Ist im Ausnahmefall eine Korrektur der Ladespannung notwendig, nehmen Sie diese am Potenziometer P 1 vor. Beachten Sie dabei den Einfluss der Umgebungstemperatur.

17.2.8 Tausch der Lithium-Knopfzelle

- Die Knopfzelle dient während einer kurzfristigen Entstromung der EMZ (z. B. auf Grund von Wartungsarbeiten) zur Pufferung der Echtzeituhr und zum Datenerhalt des Ereignisspeichers.
- Beim Tausch der Knopfzelle muss die Platine bestromt bleiben, da es sonst zum Verlust der Daten aus dem Ereignisspeicher führen kann.



ACHTUNG!

Gerätebeschädigung durch Verpolarung

Beachten Sie die Polarität (in der Halterung und auf der Knopfzelle gekennzeichnet).

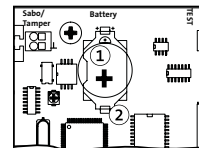

- ① Lithium-Knopfzelle CR 2032
- ② Halterung für die Knopfzelle

Einsetzen der Lithium-Knopfzelle

- ① Entladen Sie sich vor dem Einsetzen der Knopfzelle durch Berühren von geerdeten Metallteilen, um Schäden an Halbleiterbauteilen durch elektrostatische Entladungen zu vermeiden.
- ② Versorgen Sie die Platine mit Betriebsspannung.
- ③ Entfernen Sie die leere Knopfzelle.
- ④ Legen Sie die Knopfzelle (Aufschrift Plus-Pol nach oben) in die Halterung und drücken Sie die Knopfzelle nach unten, bis diese hörbar einrastet.

17.2.9 Ferndiagnose

Über den Fernservice (siehe Parametrierung/Parametrierung aus der Ferne) können Sie eine Ferndiagnose durchführen. In der Parametriersoftware compasX wird zunächst das Bedienteil BT 840 dargestellt. Welches Bedienteil angezeigt werden soll, wählen Sie vor dem Aufbau der Verbindung in der Parametriersoftware aus.

Die Bedienung aller Funktionen kann, analog zur Bedienung am Bedienteil, auch am PC erfolgen (siehe Bedienung/Bedienung am LCD-Bedienteil). Das bedeutet, dass mit der entsprechenden Berechtigung ein Zugriff auf das Betreiber- und Errichtermenü möglich ist. Die maximale Bedienzeit beträgt 30 min.

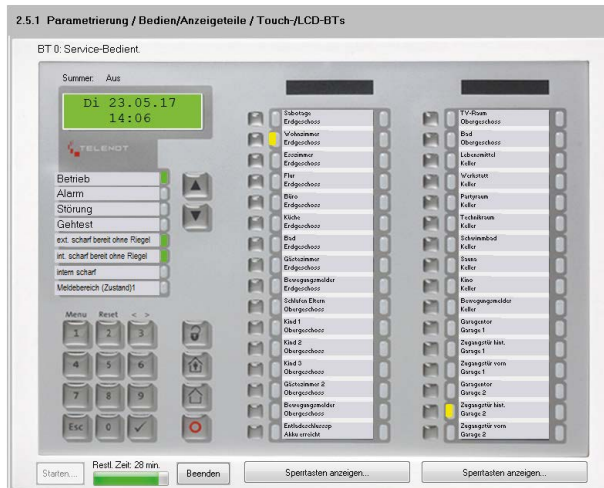

Ferndiagnose: Service-Bedienteil-Simulation mit Parametriersoftware compasX

17.2.10 Checkliste

Checkliste Wartungsarbeiten

Nr.	Tätigkeit	Durchgeführt
1	Melden Sie die EMA beim Wach- und Sicherheitsdienst zur Wartung.	
2	Sehen Sie das Betriebsbuch durch und befragen Sie den Betreiber zu besonderen Vorkommnissen.	
3	Öffnen Sie das Gehäuse und ziehen Sie den Stößel des Sabotagekontaktes der Gehäusetür.	
4	Lesen Sie Parametrierung, Ereignisspeicher und Langzeitspeicher der EMZ aus und speichern Sie die Daten (siehe Parametrierung).	
5	Prüfen Sie die Anlagendokumentation auf Vollständigkeit (Betriebsbuch, Strangschemata, Grundrisspläne, Verteilerpläne usw.).	
6	Prüfen Sie alle Anlageteile auf Beschädigung und Verschmutzung.	
7	Prüfen Sie alle Befestigungsschrauben auf festen Sitz.	
8	Prüfen Sie alle Anschlussklemmen, Lötfederleisten, Federkraftklemmen und Flachbandstecker auf festen Sitz.	
9	Prüfen Sie alle Kabel und Leitungen auf festen Sitz, Korrosion und Beschädigung.	
10	Kontrollieren Sie alle Erdungsverbindungen.	
11	Überprüfen Sie die Akku-Ladespannung und das Alter der Akkus (siehe Wartung und Service/Kontrolle der Akku-Ladespannung).	
12	Schalten Sie die Netzspannung ab.	
13	Prüfen Sie die Batterien der Funk-Komponenten (siehe Technische Beschreibungen DSS2-Komponenten).	
14	Kontrollieren Sie die Überwachungsbereiche der Bewegungsmelder mit der Gehetest-Funktion und vergleichen Sie diese mit den ursprünglich geplanten Überwachungsbereichen. Haben sich durch Raumnutzungsänderungen Überwachungslücken ergeben?	
15	Überprüfen Sie die Funktion aller Melder, die zerstörungsfrei prüfbar sind (siehe Einmannrevision).	
16	Prüfen Sie alle Anzeige- und Bedienteile auf Funktion (siehe Inbetriebnahme/Funktion der Bedienteile prüfen und Testmöglichkeiten/Ausgangstests).	
17	Messen Sie die Stromaufnahme bei unscharfer EMA in Ruhe (Ruhestrom).	
18	Messen Sie die Akku-Spannungen, um ggf. vorhandene Schwächen der Akkus erkennen zu können.	
19	Nach Ablauf der Zeit „Netzausfall-Meldung nach“ (Default: 60 min) muss eine Netzstörung signalisiert werden.	

Nr.	Tätigkeit	Durchgeführt
20	Legen Sie die Netzspannung wieder an.	
21	Überprüfen Sie die Funktion der Scharfschalteinrichtungen (z. B. Leser, Blockschloss, Impuls-Schaltchloss usw.).	
22	Überprüfen Sie die Alarmierung: Scharf schalten – Alarm auslösen – Funktion von Signalgeber und ÜE kontrollieren (z. B. Eintreffen der Alarme beim Wach- und Sicherheitsdienst abfragen), siehe Inbetriebnahme/Testmöglichkeiten/Funktionsprüfung.	
23	Messen Sie die Stromaufnahme bei Alarm (Alarmstrom). Berechnen Sie die Notstromversorgungszeit: Notstromversorgungszeit (h) = [Akkukapazität (Ah) – Alarmstrom (A) x 0,5 (h)] / Ruhestrom (A)	
24	Melden Sie die EMA nach Rücksprache mit dem Betreiber wieder beim Wach- und Sicherheitsdienst an.	
25	Dokumentieren Sie die Wartung im Betriebsbuch und ergänzen Sie die Dokumentation, wenn Sie Änderungen vorgenommen haben. Drucken Sie das Ergebnis der Einmannrevision für den Betreiber aus (siehe Einmannrevision).	
26	Wurden bei der Wartung Mängel entdeckt, dokumentieren Sie die Mängel und sorgen Sie dafür, dass diese möglichst schnell beseitigt werden.	



Position und Werte der Sicherungen finden Sie unter Anschlüsse und Schnittstellen/Position von Anschlüssen, Schnittstellen und Sicherungen.

18 Demontage und Entsorgung

Außer Betrieb setzen

Ist das Gebrauchsende des Produktes erreicht, müssen Sie (Errichter) es demontieren und einer umweltgerechten Entsorgung zuführen. Setzen Sie das Gerät vor der Demontage außer Betrieb:

- Schalten Sie das Gerät aus und sichern Sie es gegen Wiedereinschalten.
- Trennen Sie die gesamte Energieversorgung physikalisch vom Gerät.
- Falls vorhanden, klemmen Sie die 230-V-Versorgung und die Akkus ab.
- Klemmen Sie die Steuer- und Versorgungsleitungen ab.

Demontage

Die Demontage wird in umgekehrter Reihenfolge wie die Montage durchgeführt ([siehe Montage](#)).

Entsorgung

- Verschrotten Sie das Metall.
- Geben Sie die Kunststoffelemente zum Recycling.
- Geben Sie die Elektro- und Elektronikteile zum Recycling oder schicken Sie diese an TELENOT zurück.



Das Produkt unterliegt der gültigen EU-Richtlinie WEEE (Waste of Electrical and Electronic Equipment). Als Besitzer dieses Produktes sind Sie gesetzlich verpflichtet Altgeräte getrennt vom Hausmüll der Entsorgung zuzuführen. Bitte beachten Sie die länderspezifischen Entsorgungshinweise.



Gemäß der Batterieverordnung dürfen Batterien nicht in den Hausmüll gelangen! Die bei TELENOT gekauften Batterien nimmt TELENOT kostenlos zurück und entsorgt sie ordnungsgemäß.

19 Technische Daten

Energieversorgung (gemäß EN 50131-1: Ausführungsart A)	
Betriebsspannung	230 V AC (195–253 V AC) / 50 Hz
Maximale Leistungsaufnahme	ca. 56 W / 66 VA
Schutzklasse	I (Schutzerdung, Funktionskleinspannung mit sicherer Trennung)
Ausgangsspannung	$U_B = 12 \text{ V DC}$ (10,2 V – 14,5 V) Spitzenwert der Welligkeit: $U_{SS} = \text{maximal } 100 \text{ mV}$
Blei-Akku	12 V / 7 bis 26 Ah
Eingänge (In)	
1-16 Inputs	Über 4 k Ω an U_B (keine Spannung anlegen!)
SVST/NOK	Gegenseitig gebrückt oder von Zusatznetzteil NTZ
Sabotagekontakt der Gehäusetür	Über 4 k Ω an U_B (keine Spannung anlegen!)
Verbraucher (+12V Out)	
Verbraucher Stiftreihe 1 (ST1/2)	12 V DC, maximal 1 A träge (Schmelzsicherung)
Verbraucher Stiftreihe 8	12 V DC, maximal 0,58 A (PTC-Sicherung)
Ausgänge (Out)	
OH 1-4	Transistorausgang 12-V-schaltend, maximal 0,38 A (PTC-Sicherung)
LED1-4/SU1-2	Transistorausgang 12-V-schaltend, maximal 0,38 A (PTC-Sicherung)
INT 1-2	Transistorausgang 12-V-schaltend, maximal 0,38 A (PTC-Sicherung)
EXT 1-2/OEXT	Transistorausgang 12-V-schaltend, maximale Ausgangslast 0,5 A, widerstandsüberwacht 1 k Ω
REL 1	Relaisausgang potenzialfrei-schaltend, max. 30 V DC / 0,1 A (PTC-Sicherung)
REL 2-3	Relaisausgang potenzialfrei-schaltend (Wechselkontakt), maximal 1 A bei 15 V DC und maximal 0,5 A bei 30 V DC
1-6 Out (-)	Transistorausgang GND-schaltend, max. 12 V DC / 0,1 A Restspannung: bei 1 mA ca. 0,8 V / bei 100 mA ca. 3 V

Schnittstellen		
BUS-1	Versorgung	12 V DC, maximal 0,58 A (PTC-Sicherung)
	Daten	Über 270 Ω an 5 V (Keine Spannung oder U_B /GND anlegen!)
com2BUS (serial) FGW 210	Versorgung	12 V DC, maximal 0,58 A (PTC-Sicherung)
	Daten	Über RS485 Treiber 5 V (keine Spannung oder UB/GND anlegen!) Maximale Kabellänge 1000 m
parallel/REL8	Versorgung	12 V DC, maximal 0,58 A (PTC-Sicherung)
	Eingänge (QR, STOE)	Über 4 k Ω an U_B (keine Spannung anlegen!)
	Ausgänge	Transistorausgang GND-schaltend, max. 12 V DC / 0,1 A Restspannung: bei 1 mA: ca. 0,8 V / bei 100 mA: ca. 3 V
RS232	Verbindungsart	Punkt-zu-Punkt-Verbindung V.24 / V.28 (RS232)
	Kabel	Maximale Länge 3 m (bei größeren Entfernungen: galvanische Trennung)
	Baudrate	9600 Baud
	Datenformat	9600/8-N-1: 1 Startbit, 8 Datenbit, keine Parität, 1 Stopbit
	Signalpegel	Mark = „1“: -3 V bis -12 V / Space = „0“: +3 V bis +12 V
Reader 1/2	Versorgung	12 V DC, maximal 0,58 A (PTC-Sicherung)
	Daten	Über 1 k Ω an 5 V (Keine Spannung oder U_B /GND anlegen!)
	LED1-4/SU1-2	Transistorausgang 12-V-schaltend, maximal 0,38 A (PTC-Sicherung)
	Codes	Tastatur 0 ... 999999 Transponder EM 4200 UID / Mifare UID

Technische Daten

Umwelteinflüsse	
Betriebstemperatur	-10 °C bis +55 °C
Lagertemperatur	-30 °C bis +55 °C
Relative Luftfeuchtigkeit (RH)	≤ 93 %
Schutzart/Umweltklasse	IP40 / Klasse II nach VdS 2110 / Umweltklasse II nach EN 50130-5
Brennbarkeitsklasse	Leiterplatten: V-0, gemäß UL94
Gehäuse	
Abmessungen	Siehe Produktkatalog
Farbe	Gehäusetür RAL 9016 Verkehrsweiß, Gehäuseunterteil RAL 9006 Weißaluminium
Material	Stahlblech
Gewicht	
Gehäusotyp GR80	ca. 5,0 kg (ohne Bedienteil), ca. 5,2 kg (mit Bedienteil)
Gehäusotyp GR100	ca. 7,5 kg (ohne Bedienteil), ca. 8,0 kg (mit Bedienteil)
Gehäusotyp GR104	ca. 14,3 kg (ohne Bedienteil), ca. 14,8 kg (mit Bedienteil)
Zulassungen/Anerkennungen (Zertifizierungsstelle: VdS/0786)	VdS-Klasse C (G 108026) Einbruchmelderzentrale VdS-Klasse C (G 109100) Schalteinrichtung EN 50131-3 / Grad 2, EN 50131-6 SES EN-CH-Grad 2

 Dieses Zeichen bestätigt die Konformität des Produktes mit den dazu geltenden EU-Richtlinien.

EU-Konformitätserklärung

Die EU-Konformitätserklärung stellt Ihnen TELENOT auf der Website zur Verfügung: www.telenot.com/de/ce

Technische Änderungen vorbehalten