

1 Produktbeschreibung

Der Riegelkontakt RK-Lever ist ein Schalter der zur Verschlussüberwachung von Türen eingesetzt werden kann. Es ist eine Variante mit Kabel und eine mit Lötanschluss verfügbar. Er wird unzugänglich und geschützt hinter dem Schließblech montiert. Beim Verschließen der Tür erfolgt die Betätigung durch den Schlossriegel. Der RK-Lever zeichnet sich durch seine besonders geringen Einbauabmessungen aus. Mit der clipsbaren Hebelverlängerung wird eine große Auswahl verschiedener Riegel-Größen, -Längen und -Positionen abgedeckt. An der Hebelverlängerung sind dünne Stege vorgesehen die einfach mittels Seitenschneider durchtrennbar sind um eine optimale Riegelerfassung zu ermöglichen.



Der Schaltpunkt des RK-Lever in Bezug zum Schließblech lässt sich mit einer gut zugänglichen Schlitzschraube über handelsübliche Schraubendreher im Bereich 8 ... 20 mm einstellen, gemessen an Punkt „A“ (Ende Schalthebel).

Achtung: Kontakte mit Lötanschluss dürfen nicht in Außentüren eingesetzt werden.

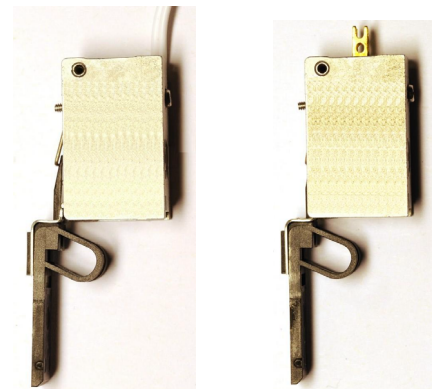

404057.0

404057.5

2 Abmessungen / Montage

Die Standardmontage erfolgt stirnseitig am Schließblech. In der Schließtasche muss genügend Platz für das Riegelkontakt-Gehäuse sowie für das Ausschwenken des Schalthebels vorhanden sein (siehe Abmessungen).

Zur Befestigung am Schließblech sind zwei $\varnothing 3,2$ mm Bohrungen im Abstand von 10 mm erforderlich. Eine Bohrung (wird auch gesenkt) ist für die M3 Befestigungsschraube. Die Gewindemutter im Riegelkontakt lässt sich im Bereich 8,6 ... 11,4 mm bewegen. Die zweite Bohrung ermöglicht den Zugang zur Justierschraube und dient als Verdreh-Schutz.

Achtung: Riegelkontakt darf nur mit beigefügten Schrauben montiert werden.

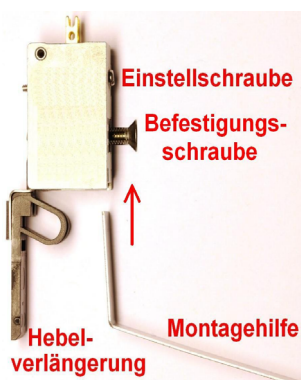
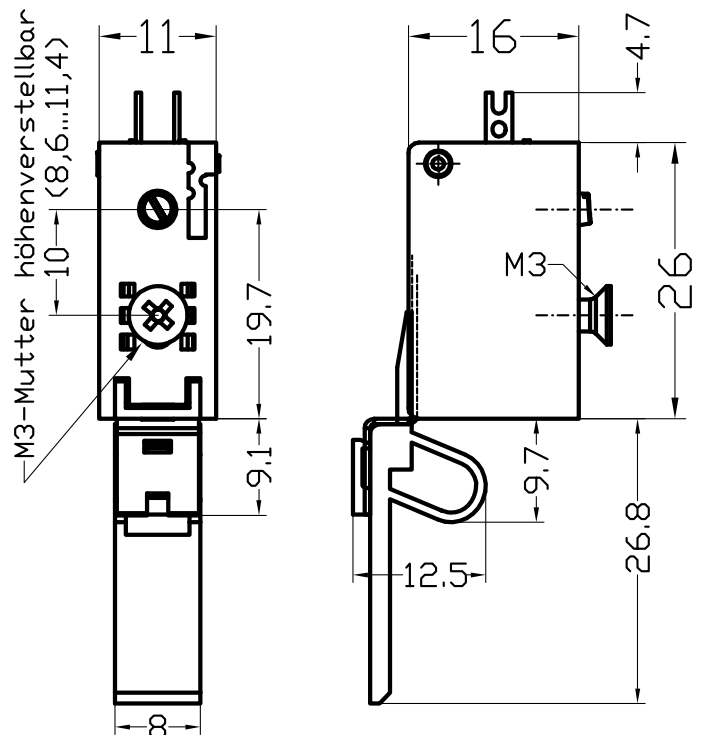

Zur einfachen Montage ist eine Montagehilfe beigefügt. Diese, in den Riegelkontakt eingesteckt, ermöglicht die einfache Handhabung und Positionierung des Riegelkontaktes hinter dem Schließblech.

3 Hebelverlängerung

Je nach Abstand zum Riegel, bzw. Eindringtiefe des Riegels in die Schließtasche, kann die Hebelverlängerung verwendet werden. Diese wird in Längsrichtung auf den Schalthebel aufgesteckt. Dabei ist zu beachten, dass das spitze Ende der Hebelverlängerung unter die Feder (oberhalb Schalthebel) geschoben wird.

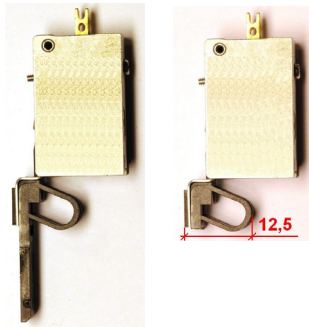
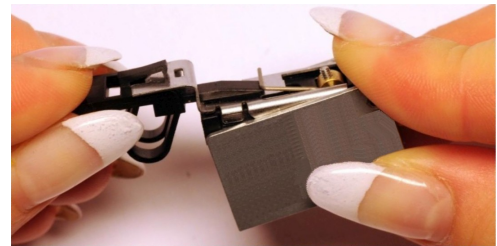
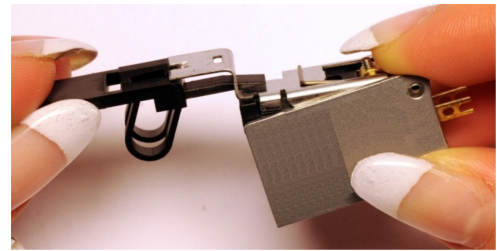

Die Riegelerfassung kann durch Anpassungen an der Hebelverlängerung optimiert werden - nicht benötigte Teile können abgeschnitten werden.

4 Schaltpunkt einstellen

Die Ruhestellung des Schalthebels kann durch Drehen der Einstell-Schraube auch im montierten Zustand eingestellt werden.

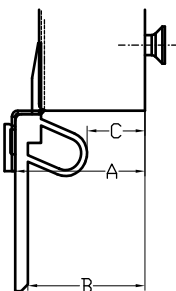
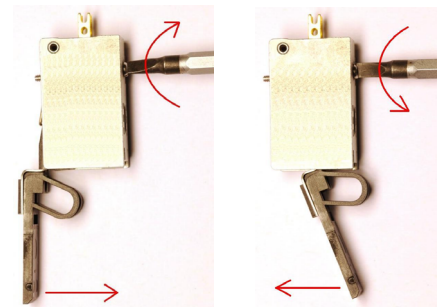

Der Einstellbereich der Ruhestellung ist in folgender Tabelle dargestellt.

Punkt	Einstellbereich	maximaler Betätigungsweg
A	8 ... 20 mm	30 mm
B	0 ... 18 mm	33 mm
C	-2 ... 9 mm	18 mm



Die Schaltpunkt liegt bei einem Betätigungsweg von ca. 2...4 mm aus der Ruhestellung heraus, bezogen auf Punkt „A“ (Ende Schalthebel), unabhängig von der eingestellten Lage des Schalthebels.

Der Betätigungsweg des Schalthebels beträgt maximal 22 mm.

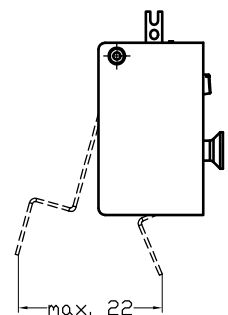

5 Technische Daten

- Abmessungen:
Kontaktgehäuse: B 11 x H 26 x T 16 mm
Hebel / -verlängerung: B 8 x L 9,1...26,8 mm
- Betätigungsweg maximal: 22 mm
Schaltpunkt wird nach 2 - 4 mm erreicht
- Kontaktart: bei Betätigung geschlossen
- Kontaktbelastbarkeit: max. 30 V, 0,3 A
- Kontaktwiderstand: max. 200 mΩ
- Anschlusskabel: 2 x 0,14 mm², 6,0 m, weiß
- Material Gehäuse: Zinkdruckguss, grau
- Arbeitstemperaturbereich: -40° C ... +70° C
- Schutzart mit eingegossenem Kabel: IP 67
- Schutzart mit Lötanschluss: IP 00
- Umweltklasse: III