



**GMYA7-AS**

**GMYA7-A**

**GMYA7-S**

**en**

Remote testing system for seismic detectors

**de**

Fernprüfsystem für Körperschallmelder

Technical specifications and availability subject to change without notice.

© Vanderbilt 2015.

We reserve all rights in this document and in the subject thereof. By acceptance of the document the recipient acknowledges these rights and undertakes not to publish the document nor the subject thereof in full or in part, nor to make them available to any third party without our prior express written authorization, nor to use it for any purpose other than for which it was delivered to him.

Edition: 08.02.2016

Document ID: A6V10200077

# Table of Contents

<b>1</b>	<b>EC declaration of conformity .....</b>	<b>5</b>
<b>2</b>	<b>Symbols .....</b>	<b>5</b>
<b>3</b>	<b>Description .....</b>	<b>5</b>
3.1	Application .....	6
3.2	Requirements for safe use.....	6
<b>4</b>	<b>Scope of supply .....</b>	<b>6</b>
<b>5</b>	<b>Assembly and installation .....</b>	<b>7</b>
5.1	Figure 1: Connections with housing open .....	7
5.2	Assembly guidelines .....	7
5.3	Figure 2: Housing interconnection .....	8
5.4	Figure 3: Mounting aid assembly.....	9
5.5	Connection assignment .....	10
5.6	Tamper connections .....	12
5.6.1	Figure 4: Interconnections .....	12
5.7	Configure the key module.....	13
5.8	Configure the indicator module.....	14
<b>6</b>	<b>Operation .....</b>	<b>15</b>
6.1	Key module.....	15
6.1.1	Figure 5: Key module.....	15
6.1.2	Switching the key module .....	15
6.2	Indicator module .....	17
6.2.1	Figure 6: Indicator module .....	17
6.2.2	Switching the indicator module .....	17
<b>7</b>	<b>Maintenance .....</b>	<b>17</b>
7.1	Service .....	18
7.2	Replacing locking cylinders .....	18
7.3	Type plate .....	18
<b>8</b>	<b>Warranty / Guarantee.....</b>	<b>19</b>
<b>9</b>	<b>Faults.....</b>	<b>19</b>
<b>10</b>	<b>Technical data.....</b>	<b>19</b>
<b>11</b>	<b>Details for ordering .....</b>	<b>20</b>
<b>12</b>	<b>Cause and effect.....</b>	<b>20</b>
<b>1</b>	<b>EG-Konformitätserklärung.....</b>	<b>24</b>
<b>2</b>	<b>Symbole .....</b>	<b>24</b>
<b>3</b>	<b>Beschreibung.....</b>	<b>24</b>
3.1	Anwendung .....	25
3.2	Voraussetzungen für einen sicheren Einsatz .....	25
<b>4</b>	<b>Lieferumfang .....</b>	<b>25</b>
<b>5</b>	<b>Montage und Installation.....</b>	<b>26</b>
5.1	Abbildung 1: Anschlüsse bei geöffnetem Gehäuse .....	26
5.2	Hinweise zur Montage .....	26
5.3	Abbildung 2: Verbindung der Gehäuse .....	27

5.4	Abbildung 3: Zusammenbau der Montagehilfe.....	28
5.5	Anschlussbelegung.....	29
5.6	Sabotageanschlüsse .....	31
5.7	Abbildung 4: Verbindungen .....	31
5.8	Schlüsselmodul konfigurieren.....	32
5.9	Anzeigemodul konfigurieren .....	33
<b>6</b>	<b>Betrieb.....</b>	<b>34</b>
6.1	Schlüsselmodul.....	34
6.1.1	Abbildung 5: Schlüsselmodul .....	34
6.1.2	Schlüsselmodul schalten .....	34
6.2	Anzeigemodul .....	36
6.2.1	Abbildung 6: Anzeigemodul .....	36
6.2.2	Anzeigemodul schalten.....	36
<b>7</b>	<b>Wartung.....</b>	<b>36</b>
7.1	Service .....	37
7.2	Schließzylinder austauschen .....	37
7.3	Typenschild.....	37
<b>8</b>	<b>Gewährleistung / Garantie.....</b>	<b>38</b>
<b>9</b>	<b>Störungen .....</b>	<b>38</b>
<b>10</b>	<b>Technische Daten.....</b>	<b>38</b>
<b>11</b>	<b>Bestellinformationen .....</b>	<b>39</b>
<b>12</b>	<b>Ursache und Wirkung.....</b>	<b>39</b>

# 1 EC declaration of conformity

Hereby Vanderbilt International (IRL) Ltd declares that this equipment type is in compliance with all relevant EU Directives for CE marking. From 20/04/2016 it is in compliance with Directive 2014/30/EU (Electromagnetic Compatibility Directive).

The full text of the EU declaration of conformity is available at the following internet address:

<http://pcd.vanderbiltindustries.com/doc/Seismic>.

## 2 Symbols

The following symbols are used throughout this document.



This symbol identifies information that must be observed in order to prevent damage and to maintain function.



This symbol identifies useful information.

## 3 Description

By buying a Vanderbilt product you have chosen outstanding reliability and quality. The GMYA7-AS remote testing system for seismic detectors exceeds statutory requirements. The testing system also satisfies the high quality standards of Vanderbilt and the VdS requirements relating to the seismic detector guidelines.

**GMYA7-AS**  
Remote testing system  
for seismic detectors

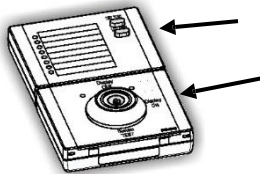

1x indicator module GMYA7-A

1x key module GMYA7-S

**GMYA7-A**  
Indicator module



1x indicator module GMYA7-A

The remote testing system offers a simple way of testing the function of seismic detectors installed in the building or displaying saved alarms.

A key module with an indicator module form the basis of the system. The remote testing system can include up to 7 indicator modules.

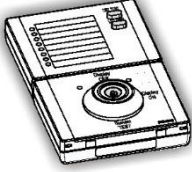
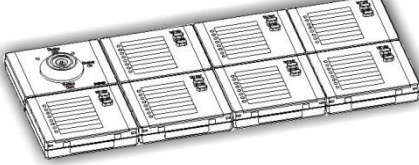
Minimum		Maximum	
	1x GMYA7-A 1x GMYA7-S		1x GMYA7-S 7x GMYA7-A

### 3.1 Application

The remote testing system is designed for testing permanently connected seismic detectors for indoor use in stationary operations only. Correct function cannot be guaranteed for applications exceeding the limits (see Section 10 Technical data).

### 3.2 Requirements for safe use

The appropriate seismic detectors GM775 have a VdS-compliant test input and must be equipped with a test generator GMXS1. The remote testing system must be installed correctly and tested successfully after initial commissioning.

The remote testing system must be connected to a source of voltage with a limited rating in accordance with EN60950-1.

## 4 Scope of supply

Basic module GMYA7-AS	Indicator module GMYA7-A (optional)
1 x Key module with 2 keys 1 x Indicator module 1 x Mounting aid (8 parts) 1 x Connection cable with 10 way terminal block 1 x 10 way terminal block 6 x Screws 4 x 30mm 4 x Screws 2.5 x 8mm 6 x Dowels Ø 6 x 30mm 2 x Jumpers 4 x Blanks 2 x Inscription templates 1 x Operating manual	1 x Indicator module 1 x Mounting aid (8 parts) 1 x Connection cable with 10 way terminal block 3 x Screws 4 x 30mm 2 x Screws 2.5 x 8mm 3 x Dowels Ø 6 x 30mm 2 x Blanks 2 x Inscription templates 1 x Operating manual

## 5 Assembly and installation

The following cables are recommended for connection to the intrusion detection control unit and seismic detectors:

From control panel to key module	I-Y(St)Y 4 x 2 x 0.6mm
From indicator module to seismic detector	I-Y(St)Y 2 x 2 x 0.6mm
Cable between modules	1 x Ribbon cable 1 x 4 x AWG26 1 x Ribbon cable 1 x 5 x AWG26



The remote testing system contains components that are susceptible to electrical discharge. Always eliminate electrostatic charge before touching these components.



Only connect plug and cable joints when the system is switched off and free of any supply voltage.

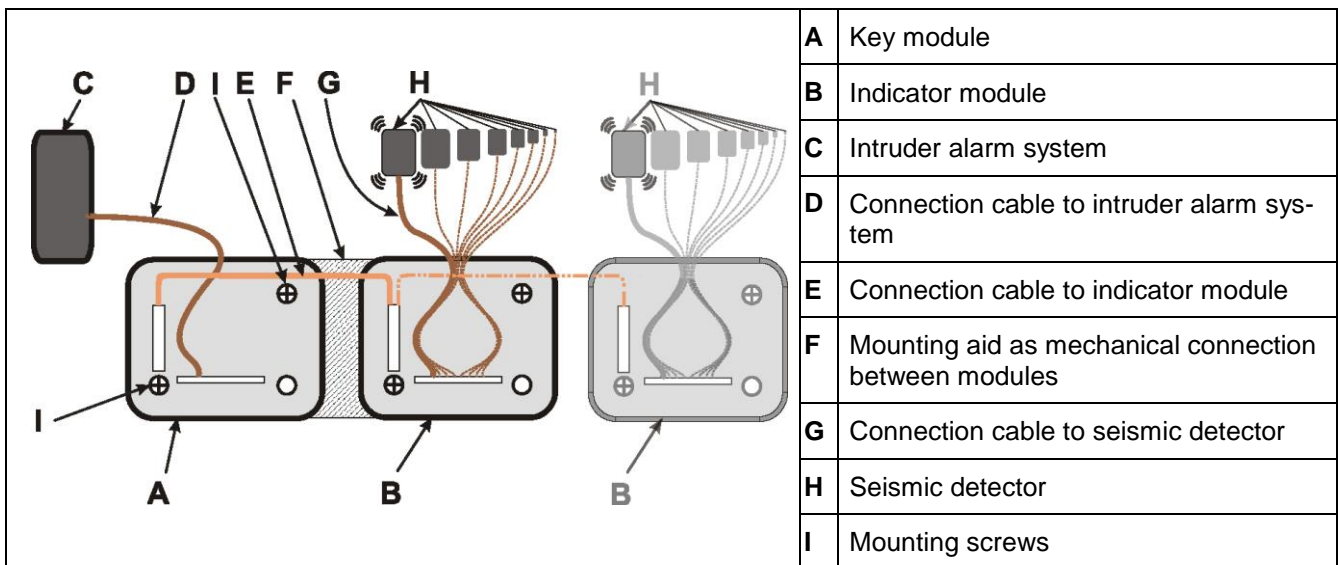

### 5.1 Figure 1: Connections with housing open



### 5.2 Assembly guidelines

1. The system must be assembled by a suitably trained person and all country-specific requirements must be observed.
2. Assemble the system on a hard, level surface.
3. When positioning, ensure the necessary space and note the wiring arrangement. Each module must be secured with two screws (Fig. 1, Item I).
4. Modules should preferably be joined together on the long side. Use the mounting aid (Fig.1, item F) for this purpose. If modules are to be connected on the short side, at least two pairs of modules should be connected next to one another on this side.

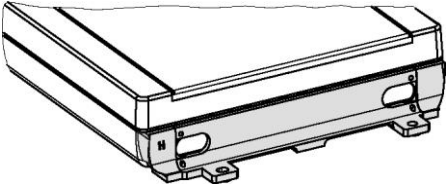
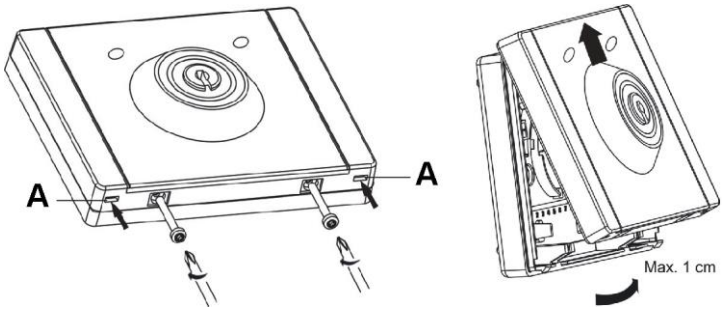
### 5.3 Figure 2: Housing interconnection

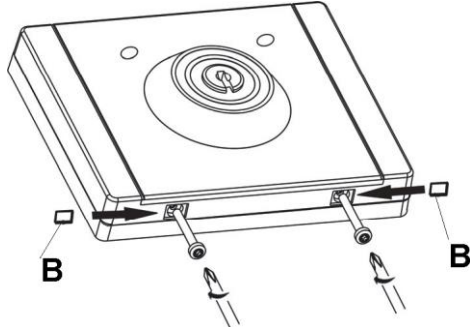
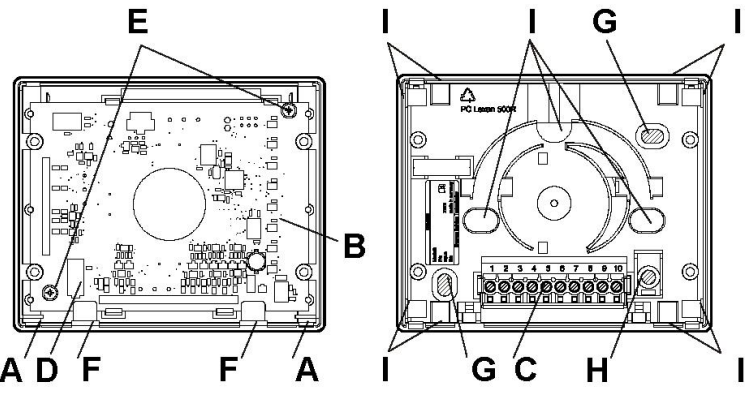
<p><b>Long side of GMYA7 housing</b></p> 	<p>Use the mounting aid to connect the bottom parts of the housing and fit these together.</p>																			
<p><b>Open GMYA7 housing</b></p> 		<p>Loosen screws a few turns. Use a screwdriver to press down the snap-in hooks (A) and raise the upper part of the housing slightly.</p> <p>Raise the upper part of the housing max. 1 cm and slide up</p>																		
<p><b>Close GMYA7 housing</b></p> 	<p>Attach the upper part of the housing at the top to the housing bottom and press down until the two snap-in hooks snap in. Tighten the screws and fit the seals (B) to complete the assembly.</p>																			
<p><b>Inner view of GMYA7 housing</b></p> 	<table border="1"> <tr> <td data-bbox="997 1323 1077 1400">A</td> <td data-bbox="1077 1323 1501 1400">Snap-in hook</td> </tr> <tr> <td data-bbox="997 1400 1077 1467">B</td> <td data-bbox="1077 1400 1501 1467">Printed circuit board</td> </tr> <tr> <td data-bbox="997 1467 1077 1534">C</td> <td data-bbox="1077 1467 1501 1534">Screw terminal</td> </tr> <tr> <td data-bbox="997 1534 1077 1601">D</td> <td data-bbox="1077 1534 1501 1601">Tamper contact switch</td> </tr> <tr> <td data-bbox="997 1601 1077 1691">E</td> <td data-bbox="1077 1601 1501 1691">Mounting screw for printed circuit board</td> </tr> <tr> <td data-bbox="997 1691 1077 1758">F</td> <td data-bbox="1077 1691 1501 1758">Retaining clips</td> </tr> <tr> <td data-bbox="997 1758 1077 1825">G</td> <td data-bbox="1077 1758 1501 1825">Holes for mounting</td> </tr> <tr> <td data-bbox="997 1825 1077 1915">H</td> <td data-bbox="1077 1825 1501 1915">Safety screw for back tamper contact</td> </tr> <tr> <td data-bbox="997 1915 1077 1982">I</td> <td data-bbox="1077 1915 1501 1982">Break-out point for cable entry</td> </tr> </table>		A	Snap-in hook	B	Printed circuit board	C	Screw terminal	D	Tamper contact switch	E	Mounting screw for printed circuit board	F	Retaining clips	G	Holes for mounting	H	Safety screw for back tamper contact	I	Break-out point for cable entry
A	Snap-in hook																			
B	Printed circuit board																			
C	Screw terminal																			
D	Tamper contact switch																			
E	Mounting screw for printed circuit board																			
F	Retaining clips																			
G	Holes for mounting																			
H	Safety screw for back tamper contact																			
I	Break-out point for cable entry																			



## 5.4 Figure 3: Mounting aid assembly



When the end pieces (T and S) are fitted they can no longer be loosened without being destroyed. Only join the end pieces when the final position for all of the modules is decided.

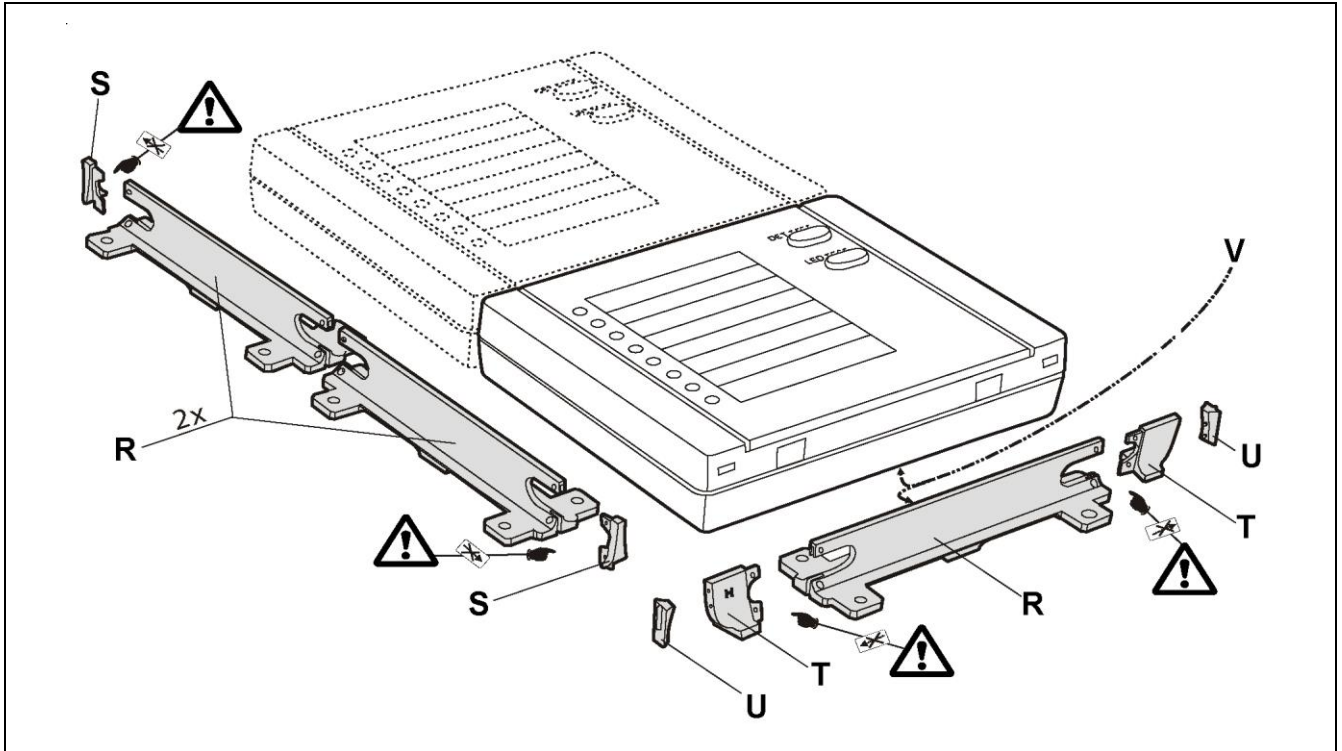

The mounting aid joins the modules of the housing in any combination.

- For the short housing side use two pieces (R) and the end pieces (S).
- For the long housing side use the end pieces (T) and terminator (U).  
On the long side the marks (V) on the rear should be next to one another.

Snap the mounting aid into the pins on the back of the housing.

5. Make the holes for the housing fastening (Fig. 2, Inner view of GMYA7-AS housing, item I) and safety screw (Fig. 2, Inner view of GMYA7-AS housing, item J).
6. Make the holes for the cable duct for cables (Fig. 1, Items D, E, G) and screw on housing.
7. Before connecting to a power supply, connect the wires of the connection cables as shown in Fig. 1



Prior to fitting the front of each housing, remove all cable access points that are required to complete the installation (Fig. 1, items D, E, G).

## 5.5 Connection assignment

There are four different connection types for the remote testing system as follows:

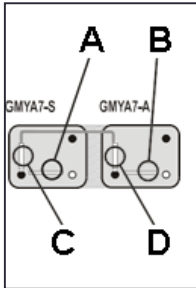

Connection type A	Field wiring (X2 terminal block)		Ribbon cable connections (X1 terminal block)
Connection assignment between intruder alarm system and GMTA7-S.	10	SPARE	
	9	SPARE	
	8	SPARE	
	7	TAMPER B	
	6	TAMPER A	
	5	SPARE	
	4	SPARE	
	3	DAY NIGHT IN	
	2	+ 12V IN	
1	0V IN		
Connection type B	Field wiring (X2 terminal block)		Ribbon cable connections (X1 terminal block)
Connection assignment between GM775 seismic detector and GMYA7-A.	10	KSM_TEST OUT	 <p>Connect terminal 4 of a GM775 seismic detector to one of the two <b>KSM_TEST OUT</b> terminals in the indicator module (multiple use, maximum 4 conductors per terminal). Connect the <b>EL Alarm(12)</b> alarm outputs of the individual seismic detectors to <b>KSM_0 IN... KSM_7 IN</b>.</p>
	9	KSM_TEST OUT	
	8	KSM_7 IN	
	7	KSM_6 IN	
	6	KSM_5 IN	
	5	KSM_4 IN	
	4	KSM_3 IN	
	3	KSM_2 IN	
	2	KSM_1 IN	
1	KSM_0 IN		

Connection type C	Field wiring (X2 terminal block)		Ribbon cable connections (X1 terminal block)
Connection assignment between indicator modules (GMYA7-A to GMYA7-A)	10	TAMPER LOOP	
	9	STATUS (1)	
	8	STATUS (0)	
	7	TAMPER B	
	6	TAMPER A	
	5	KEY STATE (1)	
	4	KEY STATE (0)	
	3	DAY NIGHT	
	2	+ 12V IN	
	1	0V IN	

Connection type D	Field wiring (X2 terminal block)		Ribbon cable connections (X1 terminal block)
Connection assignment between modules - connection on key module (GMYA7-S to GMYA7-A)	10	SPARE	
	9	STATUS (1)	
	8	STATUS (0)	
	7	TAMPER B	
	6	TAMPER A	
	5	KEY STATE (1)	
	4	KEY STATE (0)	
	3	DAY NIGHT	
	2	+ 12V IN	
	1	0V IN	

## 5.6 Tamper connections

8. Connect modules with cable (Fig. 1, Item E) and connect tamper contact switch as shown in Figure 4: Interconnections.

### 5.6.1 Figure 4: Interconnections

The following diagrams show the opened housing covers:

- (Fig.4, item 1) Example with 1 indicator module
- (Fig.4, item 2) Example with 3 indicator modules
- (Fig.4, item 3) Example with n indicator modules

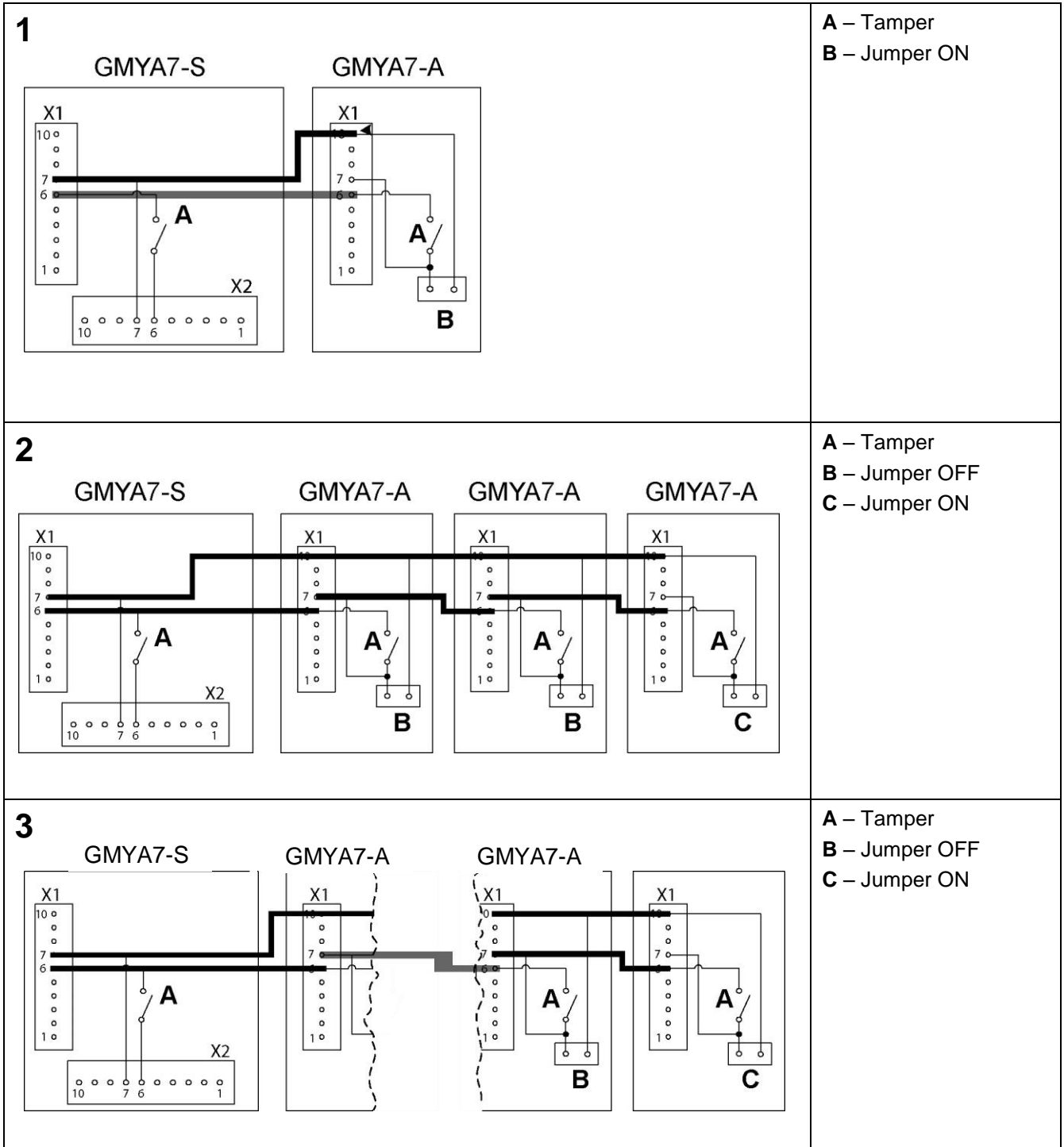

9. Set the jumper on the last indicator module to **ON**, all other jumpers are **OFF**



The jumper connects pins 7 and 10 on terminal X1. Instead of setting the jumper to **ON**, an End of Line (EOL) resistor can be used in the last indicator module.

<p><b>GMYA7-A</b></p>	<p><b>A</b> – Terminal block X1  <b>B</b> – Terminal block X2  <b>C</b> – Jumper</p>
-----------------------	--





## 5.7 Configure the key module

10. Configure the day/night polarity for the key module with the DIP switch.

<p><b>GMYA7-S</b></p>	<p><b>A</b> – Terminal block X1  <b>B</b> – Terminal block X2  <b>C</b> – DIP switch</p>
<p>Day/night input: Set the polarity with the DIP switch.</p> <ul style="list-style-type: none"> <li>• Active high = 0 V applied</li> <li>• Active low = 0 V removed</li> </ul>	
<p>Function according to VdS Night = Active high</p>	<p>Inverted Night = Active low (0 V)</p>

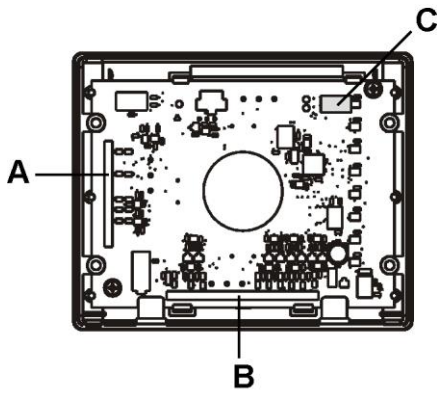
## 5.8 Configure the indicator module

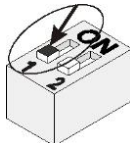
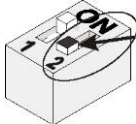
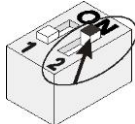
11. Configure the I/P and O/P polarities for the indicator module using the DIP switch.

<p><b>GMYA7-A</b></p> 	<p><b>A</b> – Terminal block X1  <b>B</b> – Terminal block X2  <b>C</b> – DIP switch</p>
<p>Test output: Set the polarity using the DIP switch</p> <ul style="list-style-type: none"> <li>• Active high = 0 V applied</li> <li>• Active low = 0 V removed</li> </ul>	
<p>Seismic detector  Test = Active low (0 V)</p> 	<p>Inverted  Test = Active high</p> 
<p>Seismic detector output: Set the polarity using the DIP switch</p> <ul style="list-style-type: none"> <li>• Active high = 0 V applied</li> <li>• Active low = 0 V removed</li> </ul>	
<p>Seismic detector  Alarm = Active low (0 V)</p> 	<p>Inverted  Alarm = Active high</p> 
	<p> Non-assigned KSM connections must be connected to 0 V otherwise an alarm is indicated</p>

12. Enter the relevant details for each connected detector on the inscription template. Slide the inscription template into the window through the slot from the inside of the cover.

13. Close all indicator modules, then close the key switch module to power up the system for the first time.

14. Carry out initial commissioning as described in the Operation section.

Once successfully commissioned, the remote testing system is operational and can be sealed. We would recommend taking a log of commissioning, using the GMSW7 SensTool software.

## 6 Operation

When remote testing seismic detectors, the system can be activated with the key switch on the GMA7-S. The key can be inserted and removed in the **Display OFF** position. All seismic detectors can be tested at the same time using the key module. Each indicator module can also be used to test the seismic detectors connected to them.

The day / night changeover is controlled by the intruder alarm system. When in the night state, the alarms, which occur, are saved in the indicator modules. These suppressed alarms are displayed on the indicator modules when the key switch in the GMA7-S is turned to the **Display ON** position. The first seismic detector which enters the alarm condition is indicated by a flashing LED. All other seismic detectors, which have triggered into alarm, light up constantly.



When testing in day state, wait approximately 10 seconds before setting the system.  
 If a detector in night state is activated during a test, an alarm may be triggered in the control panel (alarm holding time of the detectors is approximately 2.5 s).  
 Wait at least 10 seconds before changing the intruder alarm system to night state (armed) after a test.

### 6.1 Key module

#### 6.1.1 Figure 5: Key module

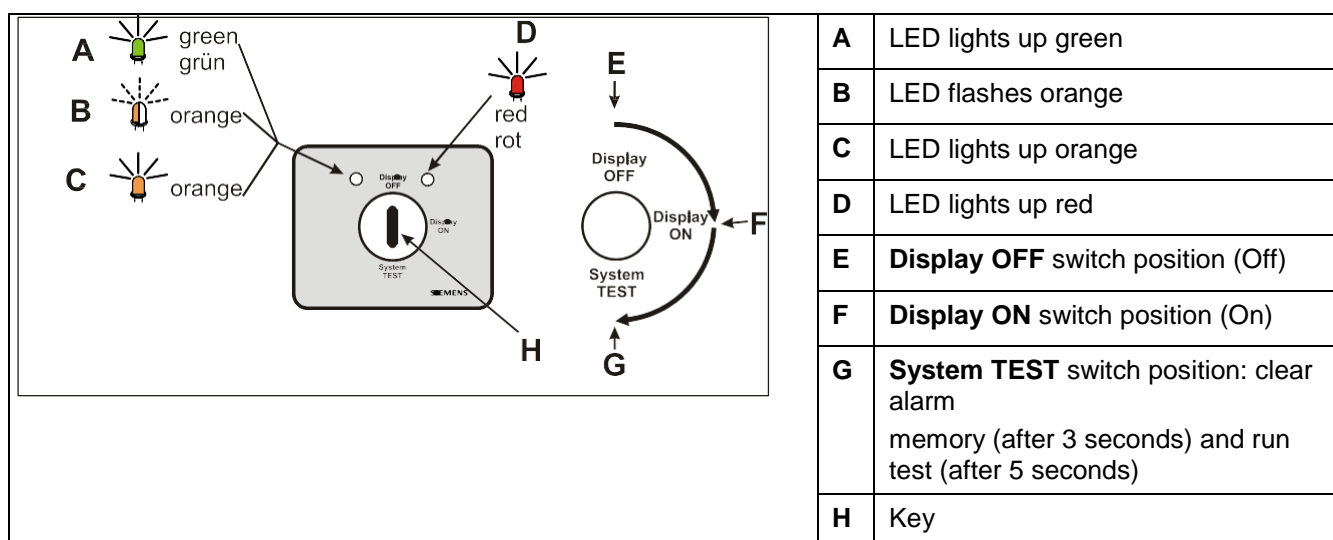



#### 6.1.2 Switching the key module

Switch the connected intruder alarm system to day mode (disarmed).

Insert key (Fig. 5, item H). The remote testing system is ready.



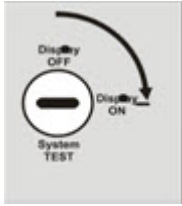



To switch off, turn the key to **Display OFF** and remove the key.

		Fault	Fault in indicator module or key module. (see "Faults" chapter)
		Insert key in <b>Display OFF</b> position (Fig. 5, item E)	The remote testing system is ready. The displays are off.

	 Green		Turn key to <b>Display ON</b> position (Fig. 5, Item F)	The key module is switched on. The alarm condition of individual seismic detectors is shown in the indicator module (Fig. 3, Items A, B, C). LED test is possible (Fig. 3, Item E).
---	--	---	---	--

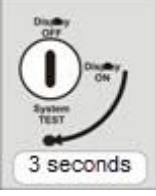

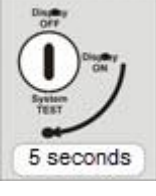
All functions are only possible in the **System TEST** key position if the intruder alarm system is disarmed (day state). When changing from day to night, via the intruder alarm system, the alarm memory is cleared

	 Orange		Turn key into <b>System TEST</b> position (Fig. 5, Item G). (LED flashes slowly)	If this action is aborted, the alarm memory is retained.
	 Orange		After 3 seconds (LED flashes quickly)	Alarm memory is cleared.
	 Orange		After 5 seconds (LED lights up constantly)	New test is carried out on all indicator modules. Test result appears in the indicator module. LED lights up constantly if the seismic detector is functioning correctly.



## 6.2 Indicator module

### 6.2.1 Figure 6: Indicator module

	<b>A</b>	LED lights up red constantly	Alarm
	<b>B</b>	LED flashes red	First alarm
	<b>C</b>	LED off	No alarm
	<b>D</b>	Key switch DET test	Check all seismic detectors that are connected to this display module
	<b>E</b>	Key switch LED test	Check LED in indicator module
	<b>F</b>	Inscription box	

### 6.2.2 Switching the indicator module

The indicator module is automatically activated via the key module in the **Display ON** key position (Fig.5, item, F). Saved alarms are displayed. The function of the LED and the connected seismic detectors can also be tested individually for each indicator module. To do this, press and hold down the corresponding key switch. Once released, the normal display is active.

	<b>i</b>	<b>DET test:</b> This test is only possible if the intruder alarm system is disarmed.	
		Press and hold down key switch	Connected seismic detectors are tested LED flash slowly
		After 3 seconds	Alarm memory is cleared LEDs flash quickly
		After 5 seconds	New test is carried out
	<b>i</b>	<b>LED test:</b> This test is only possible if the intruder alarm system is armed.	
		Press and hold down key switch	All LEDs in this indicator module are tested. LED lights up constantly if the LED is functioning correctly.

## 7 Maintenance

The product is maintenance-free. Damage should be rectified immediately.



In terms of disposal, the device is considered a used electronic device subject to European Directive 2002/96/EC (WEEE) and must not be disposed of with domestic waste. The device should be disposed of via the intended channels. Local legislation and that valid at the time must be taken into account.

## 7.1 Service

Vanderbilt provides service around the world. Contact [www.service.vanderbiltindustries.com](http://www.service.vanderbiltindustries.com).

## 7.2 Replacing locking cylinders

When replacing, we would recommend using a KESO universal cylinder type 23.008.025 or KABA 1008c.

1. Open housing (see Assembly).
2. Remove key.
3. Use screwdriver to remove 2 flat head screws on cylinder driver.
4. Remove cylinder driver and flexible disc (note driver position).
5. Use screwdriver to remove 3 flat head screws from cylinder holder.
6. Remove cylinder.
7. Insert customer-specific cylinder.
8. Secure cylinder holder with 3 flat head screws.
9. Insert flexible disc in center.
10. Insert cylinder driver back in initial position.
11. Tighten cylinder driver with 2 flat head screws.

## 7.3 Type plate

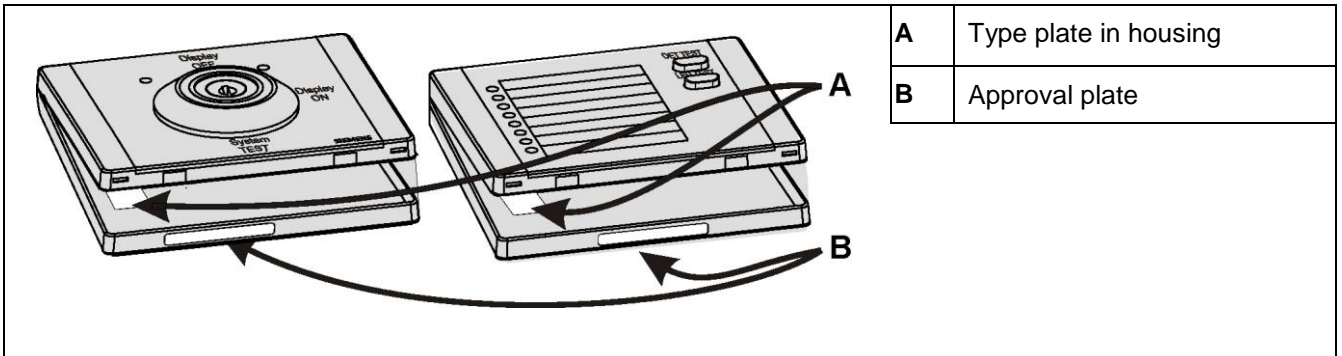

Example of type plate:

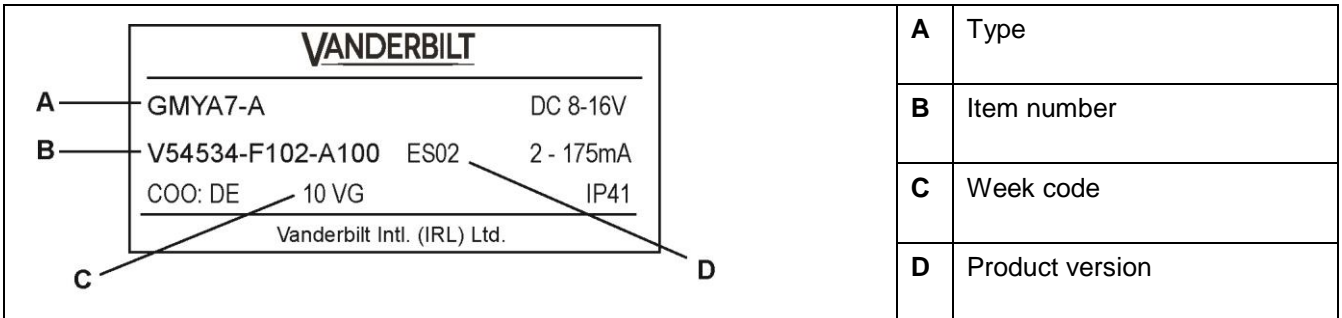

## 8 Warranty / Guarantee

**Vanderbilt** only supplies tested products. Should the product or packaging be defective despite these checks, the following details are needed for complaints:

- Type
- Item number (see type plate)
- Week code
- Product version
- Information about delivery (supplier, date etc.)
- Description of defect

Claims for warranty / guarantee cannot be granted if:

- The permissible limits are exceeded (see Technical data)
- Unauthorized changes are made to the product

## 9 Faults

If functional faults occur:

- Check all connection cables, connections and wiring.
- Disconnect supply voltage for around 5 seconds and re-connect.
- Run LED test on indicator module.

## 10 Technical data

Dimensions of GMYA7-A:	L x W x H= 112mm x 92mm x 31mm
Dimensions of GMYA7-S	L x W x H= 112mm x 92mm x 37mm
Permissible ambient temperature	-10°C to 55°C
Permissible storage temperature	-20°C to 60°C
Permissible air humidity (EN60721)	95% rel. h.
Operating voltage	8 to 16 V DC
Current consumption, GMYA7-A	max. 25 mA
Current consumption, GMYA7-S	max. 18 mA
Protection category	IP41
Conformity with standards	Conforms to CE (EMC) Directive 2004/108
(RoHS) Directive 2002/95/EC	VdS device class C, environmental class II

## 11 Details for ordering

<b>V54534-F101-A100</b>	Remote testing system for seismic detectors (type: GMYA7-AS)
<b>V54534-F102-A100</b>	Alarm for indicator module (type: GMYA7-A)
<b>VA5Q00006246</b>	SensTool Software
<b>V54534-F109-A100</b>	GM775 Seismic detector
<b>VBPZ:4202370001</b>	GMXS1 Internal Test transmitter

## 12 Cause and effect

	Cause	System Status	GMA7-S Key Position	GMA7-S LED (colour)	GMA7-A LEDs 1-8	Notes
1		Set	<b>Off</b>	Off	Off	No function
1.1		Set	<b>Display On</b>	On	Off	No function
2	GMA7-A LED Test	Set	<b>Display On</b>	On	All LED's on.	On for duration of test
2.1	GMA7-A Det Test	Set	<b>Display On</b>	On	Off	No function
2.2		Set	<b>System Test</b>	On	Off	No function
2.3	GMA7-A LED Test	Set	<b>System Test</b>	On	Off	No function
2.4	GMA7-A Det Test	Set	<b>Display On</b>	On	Off	No function
3		Unset	<b>Display off</b>	Off	Off	No function
3.1		Unset	<b>Display On</b>	On	Off	No function
3.2	GMA7-A LED Test	Unset	<b>Display On</b>	On	Constant	On for duration of test
3.3	GMA7-A Det Test	Unset	<b>Display On</b>	On	4 slow pulse, 4 fast pulses, then LED's for devices tested remain constant until test button is released.	Hold test button until confirmation of activation from detector(s)
4		Unset	<b>System Test</b>	Pulses for duration of test and then constant	4 slow pulse, 4 fast pulses, then LED's for devices tested remain constant until key switch is moved from system test.	Ok
5	First detector activates	Set	<b>Off</b>	Off	Off	Ok
5.1	Second detector activates	Set	<b>Off</b>	Off	Off	Ok

	Cause	System Status	GMA7-S Key Position	GMA7-S LED (colour)	GMA7-A LEDs 1-8	Notes
5.2		Set	Display On	On	First detector pulsing, next detector(s) constant	Ok
5.3		Unset	Display On	On	First detector pulsing, next detector(s) constant	
5.4		Set	Display on	on	Off	Clear alerts from panel & set, LED's now off
6	First detector activates	Set	Display On	On	Pulsing LED for first activated detector	Ok
6.1	Second detector activates	Set	Display On	On	Constant LED for next detector(s) activated	Ok
6.2		Unset	Display On	On	First detector pulsing, next detector(s) constant	Ok
6.3		Set	Display On	On	First detector pulsing, next detector(s) constant	Clear alerts from panel, clears stored alarms from memory
6.4		Unset	Display On	On	Off	Setting system clears all stored alarms

Technische Spezifikationen und Verfügbarkeit können ohne vorherige Ankündigung geändert werden.

© Vanderbilt 2015.

Wir behalten uns alle Rechte an diesem Dokument und an dem in ihm dargestellten Gegenstand vor. Der Empfänger anerkennt diese Rechte und wird dieses Dokument nicht ohne unsere vorgängige schriftliche Ermächtigung ganz oder teilweise Dritten zugänglich machen oder zu einem anderen Zweck verwenden als dem, zu dem es ihm übergeben worden ist.

Stand: 08.02.2016

Dokument-ID: A6V10200077

# Inhaltsverzeichnis

<b>1</b>	<b>EG-Konformitätserklärung.....</b>	<b>24</b>
<b>2</b>	<b>Symbole .....</b>	<b>24</b>
<b>3</b>	<b>Beschreibung .....</b>	<b>24</b>
3.1	Anwendung .....	25
3.2	Voraussetzungen für einen sicheren Einsatz .....	25
<b>4</b>	<b>Lieferumfang .....</b>	<b>25</b>
<b>5</b>	<b>Montage und Installation.....</b>	<b>26</b>
5.1	Abbildung 1: Anschlüsse bei geöffnetem Gehäuse.....	26
5.2	Hinweise zur Montage .....	26
5.3	Abbildung 2: Verbindung der Gehäuse .....	27
5.4	Abbildung 3: Zusammenbau der Montagehilfe.....	28
5.5	Anschlussbelegung.....	29
5.6	Sabotageanschlüsse .....	31
5.6.1	Abbildung 4: Verbindungen .....	31
5.7	Schlüsselmodul konfigurieren.....	32
5.8	Anzeigemodul konfigurieren .....	33
<b>6</b>	<b>Betrieb .....</b>	<b>34</b>
6.1	Schlüsselmodul.....	34
6.1.1	Abbildung 5: Schlüsselmodul.....	34
6.1.2	Schlüsselmodul schalten .....	34
6.2	Anzeigemodul .....	36
6.2.1	Abbildung 6: Anzeigemodul.....	36
6.2.2	Anzeigemodul schalten.....	36
<b>7</b>	<b>Wartung.....</b>	<b>36</b>
7.1	Service .....	37
7.2	Schließzylinder austauschen .....	37
7.3	Typenschild.....	37
<b>8</b>	<b>Gewährleistung / Garantie .....</b>	<b>38</b>
<b>9</b>	<b>Störungen .....</b>	<b>38</b>
<b>10</b>	<b>Technische Daten.....</b>	<b>38</b>
<b>11</b>	<b>Bestellinformationen .....</b>	<b>39</b>
<b>12</b>	<b>Ursache und Wirkung .....</b>	<b>39</b>

# 1 EG-Konformitätserklärung

Hiermit erklärt Vanderbilt International (IRL) Ltd, dass dieser Gerätetyp den Anforderungen aller relevanten EU-Richtlinien für die CE-Kennzeichnung entspricht. Ab dem 20.04.2016 entspricht er der Richtlinie 2014/30/EU (Richtlinie über elektromagnetische Verträglichkeit).

Der vollständige Text der EU-Konformitätserklärung steht unter folgender Internetadresse zur Verfügung:

<http://pcd.vanderbiltindustries.com/doc/Seismic>.

# 2 Symbole

Im vorliegenden Dokument werden folgende Symbole verwendet.



Dieses Symbol kennzeichnet Informationen, die beachtet werden müssen, um Schäden zu vermeiden und die Funktion zu erhalten.



Dieses Symbol kennzeichnet nützliche Informationen.

# 3 Beschreibung

Der Kauf eines Vanderbilt-Produktes ist eine Entscheidung für höchste Zuverlässigkeit und Qualität. Das Fernprüfsystem für Körperschallmelder GMYA7-AS übertrifft die gesetzlichen Anforderungen. Das Fernprüfsystem entspricht zudem den hohen Qualitätsstandards von Vanderbilt und erfüllt die Anforderungen des VdS hinsichtlich der Richtlinien für Körperschallmelder.

**GMYA7-AS**  
Fernprüfsystem  
für Körperschallmelder

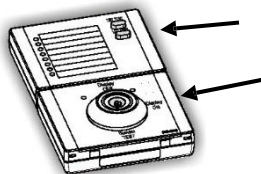

1 x Anzeigemodul GMYA7-A

1 x Schlüsselmodul GMYA7-S

**GMYA7-A**  
Anzeigemodul



1 x Anzeigemodul GMYA7-A

Mit dem Fernprüfsystem werden auf einfache Weise im Gebäude installierte Körperschallmelder auf Funktion geprüft oder gespeicherte Alarme angezeigt.

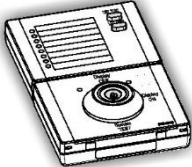
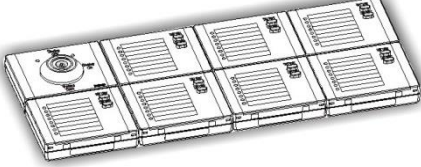

Grundlegende Bestandteile sind ein Schlüsselmodul und ein Anzeigemodul. Das Fernprüfsystem kann bis zu 7 Anzeigemodule umfassen.

Minimum		Maximum	
	1 x GMYA7-A 1 x GMYA7-S		1 x GMYA7-S 7 x GMYA7-A

### 3.1 Anwendung

Das Fernprüfsystem ist ausschließlich zur Prüfung von fest angeschlossenen Körperschallmeldern bei Innenanwendung im stationären Betrieb vorgesehen. Bei Anwendungen, welche die Grenzen (siehe Abschnitt 10 Technical data) überschreiten, kann die korrekte Funktion nicht gewährleistet werden.

### 3.2 Voraussetzungen für einen sicheren Einsatz

Die geeigneten Körperschallmelder GM775 haben einen Testeingang nach VdS und müssen mit einem Prüfgenerator GMXS1 ausgerüstet sein. Die Installation des Fernprüfsystems muss fachgerecht erfolgen und nach Erstinbetriebnahme erfolgreich geprüft werden.

Das Fernprüfsystem muss an eine Spannungsquelle mit Leistungsbegrenzung nach EN60950-1 angeschlossen sein.

## 4 Lieferumfang

Grundmodul GMYA7-AS	Anzeigemodul GMYA7-A (optional)
1 x Schlüsselmodul mit 2 Schlüsseln 1 x Anzeigemodul 1 x Montagehilfe (8-teilig) 1 x Verbindungskabel mit 10-poliger Anschlussklemme 1 x 10-polige Anschlussklemme 6 x Schrauben, M4 x 30 mm 4 x Schrauben, 2,5 x 8 mm 6 x Dübel, Ø 6 x 30 mm 2 x Jumper 4 x Leerplatz 2 x Beschriftungsvorlage 1 x Bedienungshandbuch	1 x Anzeigemodul 1 x Montagehilfe (8-teilig) 1 x Verbindungskabel mit 10-poliger Anschlussklemme 3 x Schrauben, 4 x 30 mm 2 x Schrauben, 2,5 x 8 mm 3 x Dübel, Ø 6 x 30 mm 2 x Leerplatz 2 x Beschriftungsvorlage 1 x Bedienungshandbuch

## 5 Montage und Installation

Zum Anschluss an die Einbruchmeldezentrale und die Körperschallmelder werden folgende Kabeltypen empfohlen:

Von Zentrale zu Schlüsselmodul	I-Y(St)Y 4 x 2 x 0,6 mm
Von Anzeigemodul zu Körperschallmelder	I-Y(St)Y 2 x 2 x 0,6 mm
Verbindungskabel zwischen Modulen	Flachbandkabel 1 x 4 x AWG26 Flachbandkabel 1 x 5 x AWG26



Das Fernprüfsystem enthält elektrostatisch gefährdete Bauteile. Deshalb muss vor dem Berühren dieser Bauteile jegliche elektrostatische Ladung abgeleitet werden.



Steck- und Kabelverbindung nur im spannungsfreien Zustand bei ausgeschalteter Anlage anschließen.

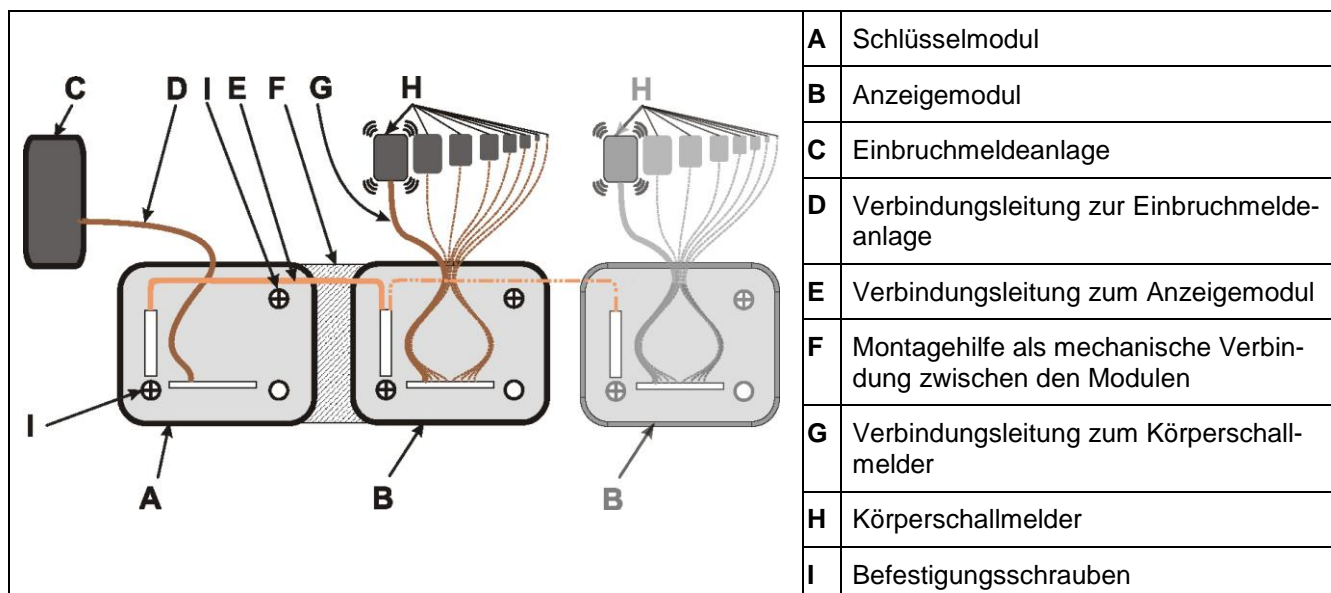

### 5.1 Abbildung 1: Anschlüsse bei geöffnetem Gehäuse



### 5.2 Hinweise zur Montage

- Die Montage muss durch Fachpersonal unter Einhaltung aller im jeweiligen Land geltenden Vorschriften erfolgen.
- Das System muss auf hartem, ebenem Untergrund montiert werden.
- Bei der Anbringung ist auf den erforderlichen Platzbedarf und die Leitungsführung zu achten. Jedes Modul ist mit zwei Schrauben (Abb. 1, Teil I) zu befestigen.
- Module sind vorzugsweise an der langen Seite zusammen zu fügen. Hierzu ist die Montagehilfe (Abb. 1, Teil F) zu verwenden. Sollen Module an der kurzen Seite verbunden werden, sollten mindestens zwei Modulpaare nebeneinander an der kurzen Seite verbunden werden.

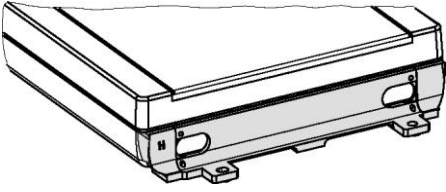
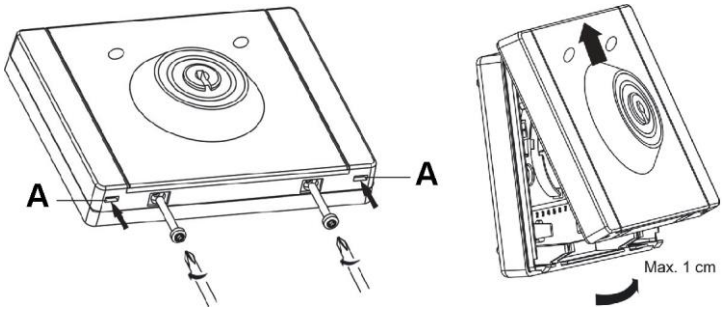
## 5.3 Abbildung 2: Verbindung der Gehäuse

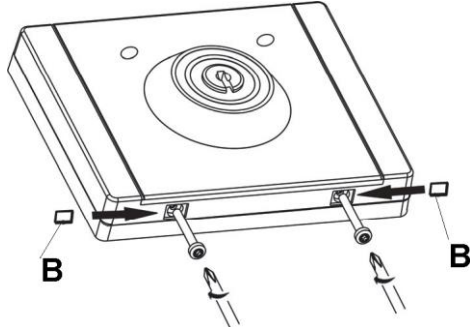
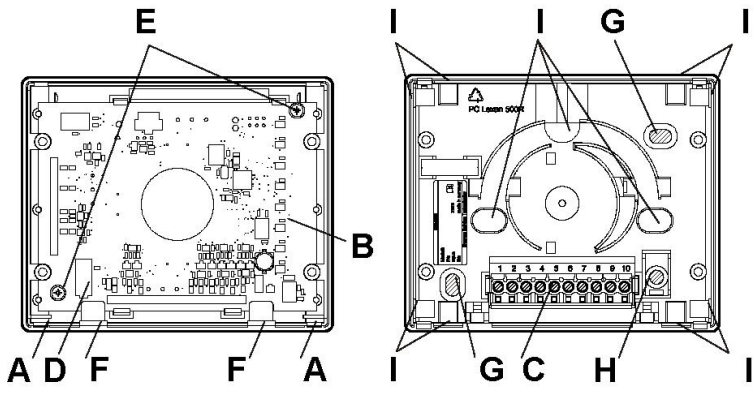
<p><b>Längsseite am GMYA7-Gehäuse</b></p> 	<p>Mit der Montagehilfe die Unterteile der Gehäuse verbinden und diese gemeinsam montieren.</p>																			
<p><b>GMYA7-Gehäuse öffnen</b></p> 		<p>Schrauben einige Umdrehungen lösen. Schnapphaken (A) mit Schraubendreher nach unten drücken und das Gehäuseoberteil leicht anheben.</p> <p>Gehäuseoberteil max. 1 cm anheben und nach oben schieben.</p>																		
<p><b>GMYA7-Gehäuse schließen</b></p> 	<p>Gehäuseoberteil oben am Gehäuseboden einhängen und nach hinten drücken, bis die beiden Schnapphaken einrasten. Schrauben anziehen und Plomben (B) anbringen, um die Montage abzuschließen.</p>																			
<p><b>Innenansicht des GMYA7-Gehäuses</b></p> 	<table border="1"> <tr> <td data-bbox="997 1323 1077 1400">A</td> <td data-bbox="1077 1323 1505 1400">Schnapphaken</td> </tr> <tr> <td data-bbox="997 1400 1077 1467">B</td> <td data-bbox="1077 1400 1505 1467">Leiterplatte</td> </tr> <tr> <td data-bbox="997 1467 1077 1534">C</td> <td data-bbox="1077 1467 1505 1534">Schraubklemme</td> </tr> <tr> <td data-bbox="997 1534 1077 1601">D</td> <td data-bbox="1077 1534 1505 1601">Sabotagekontaktschalter (Tamper)</td> </tr> <tr> <td data-bbox="997 1601 1077 1691">E</td> <td data-bbox="1077 1601 1505 1691">Befestigungsschraube für Leiterplatte</td> </tr> <tr> <td data-bbox="997 1691 1077 1758">F</td> <td data-bbox="1077 1691 1505 1758">Halterungsclips</td> </tr> <tr> <td data-bbox="997 1758 1077 1825">G</td> <td data-bbox="1077 1758 1505 1825">Löcher für Befestigung</td> </tr> <tr> <td data-bbox="997 1825 1077 1915">H</td> <td data-bbox="1077 1825 1505 1915">Sicherungsschraube für Abreißkontakt</td> </tr> <tr> <td data-bbox="997 1915 1077 1986">I</td> <td data-bbox="1077 1915 1505 1986">Ausbruchsstelle für Kabeleinführung</td> </tr> </table>		A	Schnapphaken	B	Leiterplatte	C	Schraubklemme	D	Sabotagekontaktschalter (Tamper)	E	Befestigungsschraube für Leiterplatte	F	Halterungsclips	G	Löcher für Befestigung	H	Sicherungsschraube für Abreißkontakt	I	Ausbruchsstelle für Kabeleinführung
A	Schnapphaken																			
B	Leiterplatte																			
C	Schraubklemme																			
D	Sabotagekontaktschalter (Tamper)																			
E	Befestigungsschraube für Leiterplatte																			
F	Halterungsclips																			
G	Löcher für Befestigung																			
H	Sicherungsschraube für Abreißkontakt																			
I	Ausbruchsstelle für Kabeleinführung																			

## 5.4 Abbildung 3: Zusammenbau der Montagehilfe



Einmal montierte Endstücke (T und S) sind nicht mehr zerstörungsfrei lösbar. Die Endstücke erst miteinander verbinden, wenn die endgültige Position für alle Module feststeht.

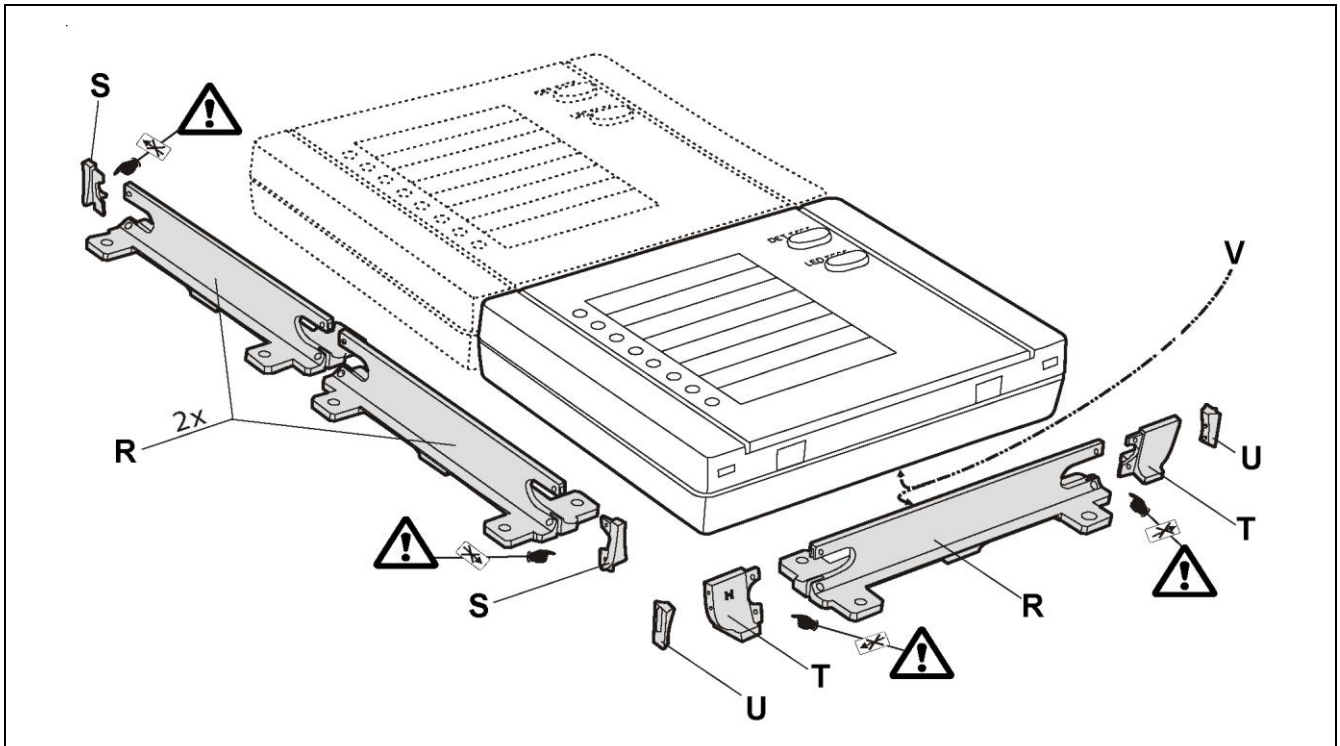

Die Montagehilfe fügt die Modulgehäuse in beliebiger Kombination zusammen.

- Für die kurze Gehäuseseite zwei Stücke (R) und die Endstücke (S) verwenden.
- Für die lange Gehäuseseite die Endstücke (T) und den Abschluss (U) verwenden.  
Bei der langen Seite sollten die Markierungen (V) an der Rückseite nebeneinander liegen.

Die Montagehilfe in die Stifte auf der Gehäuserückseite einrasten.

19. Die Löcher für die Gehäusebefestigung (Abb. 2, Innenansicht des GMYA7-AS-Gehäuses, Teil I) und die Sicherheitsschraube (Abb. 2, Innenansicht des GMYA7-AS-Gehäuses, Teil J) bohren.
20. Die Durchbrüche zur Kabeldurchführung (Abb. 1, Teile D, E, G) herstellen und Gehäuse anschrauben.
21. Vor dem Anschließen an die Stromversorgung die Adern der Verbindungsleitungen wie in Abb. 1 gezeigt anschließen.



Vor dem Anbringen der jeweiligen Gehäuse-Frontplatte alle Kabeldurchführungen, die zum Abschließen der Installation benötigt werden, herstellen (Abb. 1, Teile D, E, G).

## 5.5 Anschlussbelegung

Das Fernprüfsystem kann auf die folgenden vier Arten angeschlossen werden:

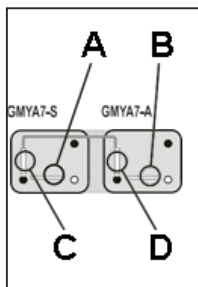

Anschlussart A	Feldverdrahtung (X2 Klemmleiste)		Flachkabelanschlüsse (X1 Klemmleiste)
Anschlussbelegung für Verbindung zwischen Einbruchmeldeanlage und GMYA7-S.	10	RESERVE	
	9	RESERVE	
	8	RESERVE	
	7	SABOTAGE B	
	6	SABOTAGE A	
	5	RESERVE	
	4	RESERVE	
	3	TAG NACHT IN	
	2	+ 12V IN	
1	0V IN		
Anschlussart B	Feldverdrahtung (X2 Klemmleiste)		Flachkabelanschlüsse (X1 Klemmleiste)
Anschlussbelegung für Verbindung zwischen GM775-Körperschallmelder und GMYA7-A.	10	KSM_TEST OUT	 <p>Klemme 4 eines GM775-Körperschallmelders an eine der beiden "<b>KSM_TEST OUT</b>"-Klemmen im Anzeigemodul anschließen (Mehrfachbenutzung, maximal 4 Leiter pro Klemme). Die Alarmausgänge "<b>EL Alarm(12)</b>" der einzelnen Körperschallmelder an "<b>KSM_0 IN... KSM_7 IN</b>" anschließen.</p>
	9	KSM_TEST OUT	
	8	KSM_7 IN	
	7	KSM_6 IN	
	6	KSM_5 IN	
	5	KSM_4 IN	
	4	KSM_3 IN	
	3	KSM_2 IN	
	2	KSM_1 IN	
1	KSM_0 IN		

Anschlussart C	Feldverdrahtung (X2 Klemmleiste)		Flachkabelanschlüsse (X1 Klemmleiste)
Anschlussbelegung für Verbindung zwischen Anzeigemodulen (GMYA7-A an GMYA7-A).	10	SABOTAGE-SCHLEIFE	
	9	STATUS (1)	
	8	STATUS (0)	
	7	SABOTAGE B	
	6	SABOTAGE A	
	5	SCHLÜSSELSTATUS (1)	
	4	SCHLÜSSELSTATUS (0)	
	3	TAG NACHT	
	2	+ 12V IN	
	1	0V IN	

Anschlussart D	Feldverdrahtung (X2 Klemmleiste)		Flachkabelanschlüsse (X1 Klemmleiste)
Anschlussbelegung für Verbindung zwischen Modulen - Anschluss am Schlüsselmodul (GMYA7-S an GMYA7-A)	10	RESERVE	
	9	STATUS (1)	
	8	STATUS (0)	
	7	SABOTAGE B	
	6	SABOTAGE A	
	5	SCHLÜSSELSTATUS (1)	
	4	SCHLÜSSELSTATUS (0)	
	3	TAG NACHT	
	2	+ 12V IN	
	1	0V IN	

## 5.6 Sabotageanschlüsse

22. Module mit Kabel (Abb. 1, Teil E) verbinden und Sabotagekontaktschalter (Tamper) gemäß Abbildung 4 anschließen. Verbindungen

## 5.7 Abbildung 4: Verbindungen

Die folgenden Abbildungen zeigen die geöffneten Gehäuseoberseiteile.

- (Abb. 4, Teil 1) Beispiel mit 1 Anzeigemodul
- (Abb. 4, Teil 2) Beispiel mit 3 Anzeigemodulen
- (Abb. 4, Teil 3) Beispiel mit 3 Anzeigemodulen

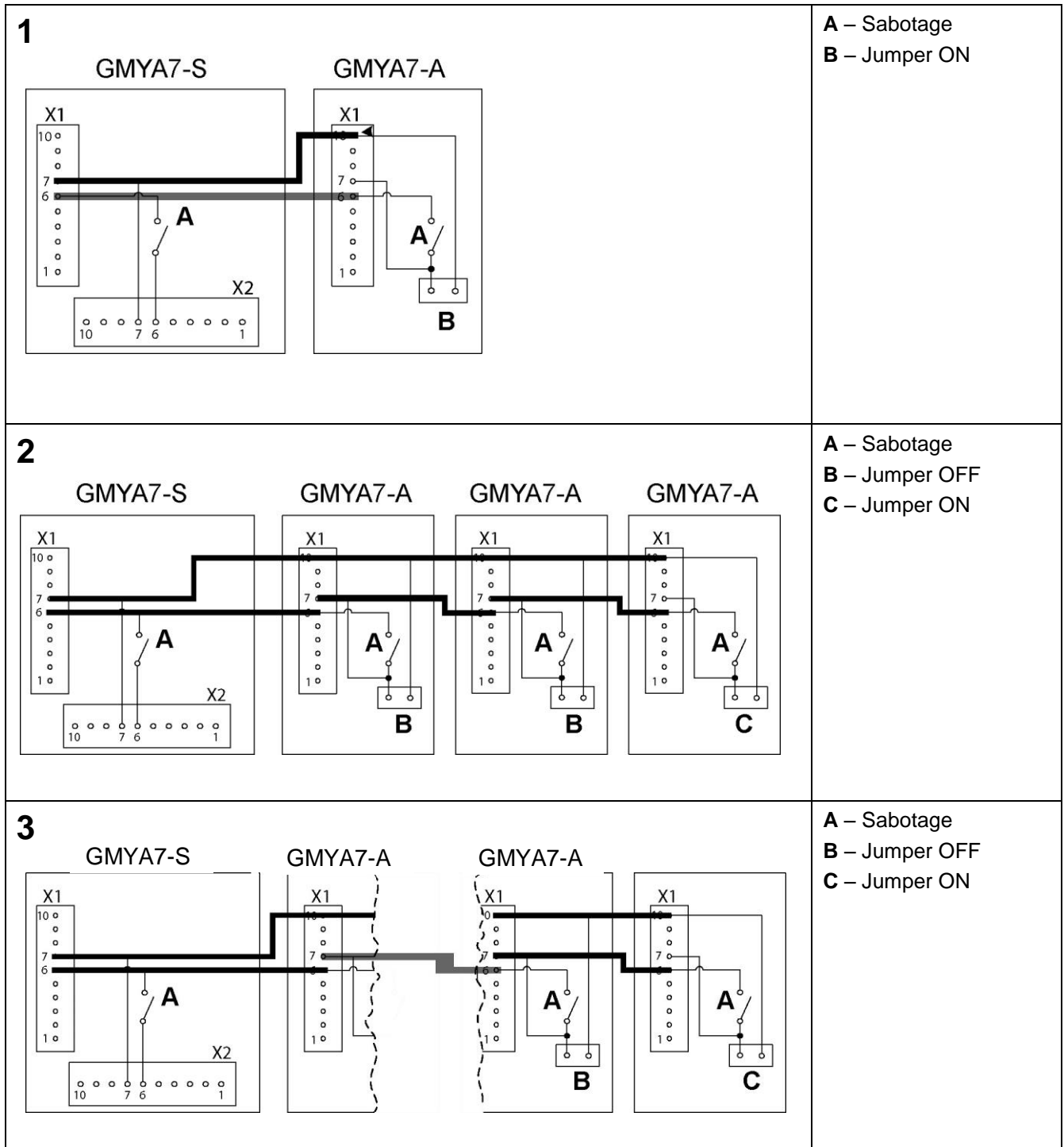

23. Den Jumper des letzten Anzeigemoduls auf "ON" stellen, alle anderen Jumper auf "OFF".



Der Jumper verbindet an Klemme X1 den Pin 7 und 10. Anstelle von Jumper "ON" kann beim letzten Anzeigemodul auch ein "End of Line"-Widerstand (EOL) verwendet werden.

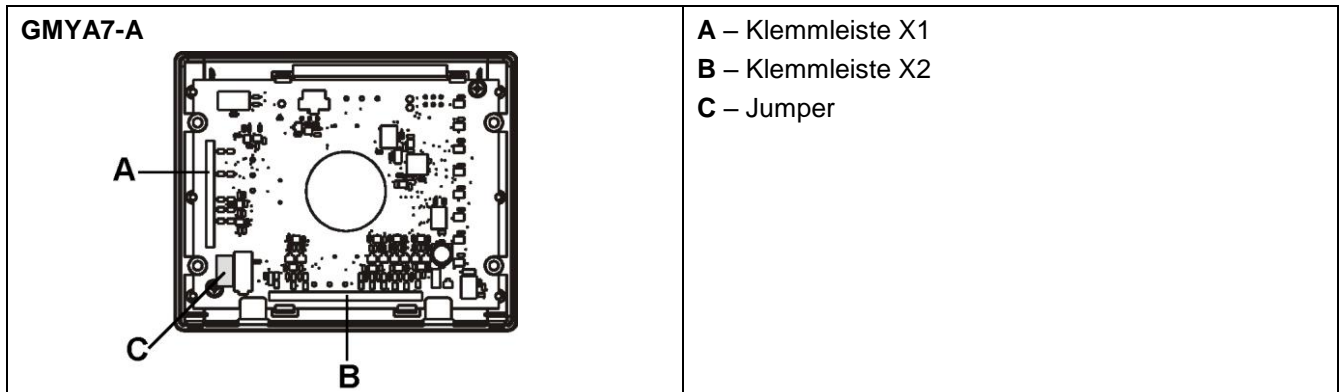

## 5.8 Schlüsselmodul konfigurieren



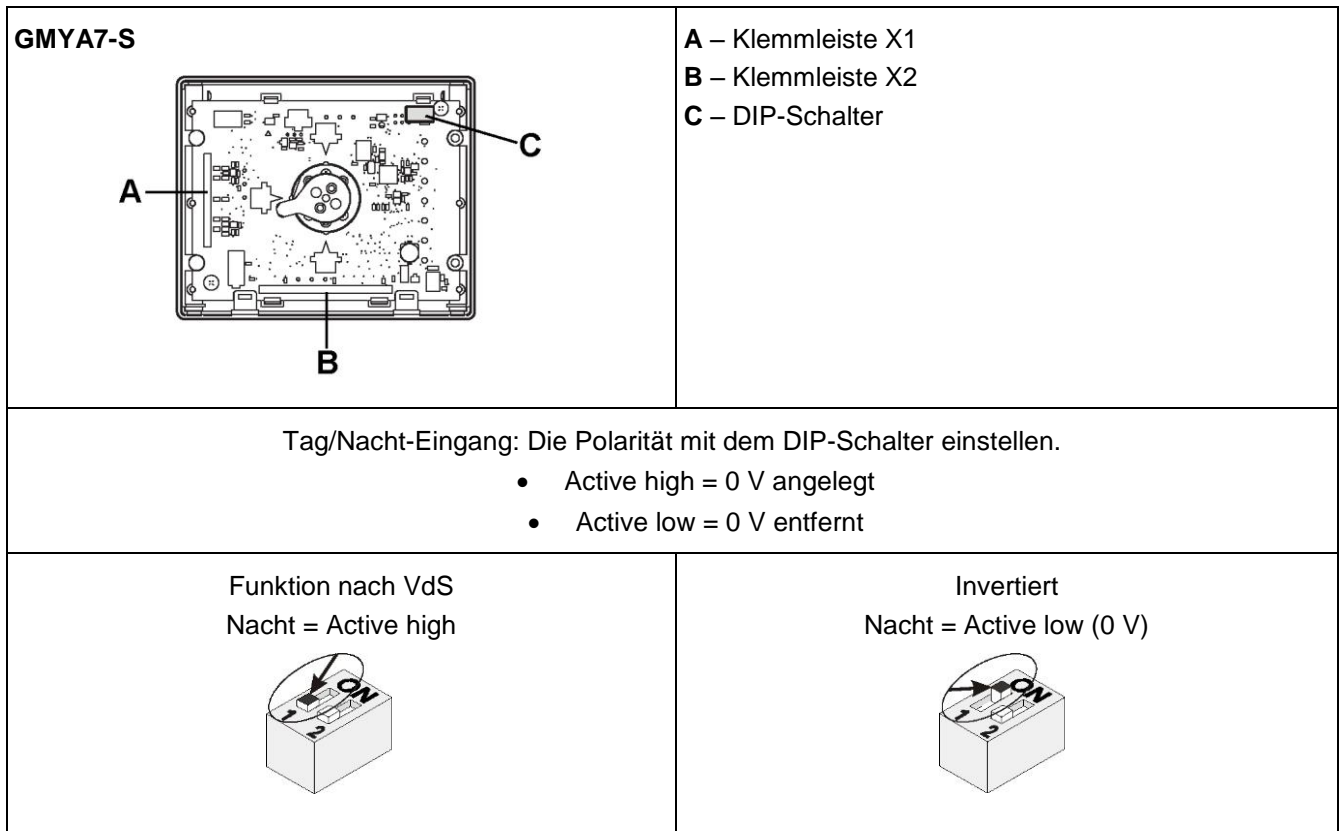

24. Die Tag/Nacht-Polarität des Schlüsselmoduls mit dem DIP-Schalter konfigurieren.



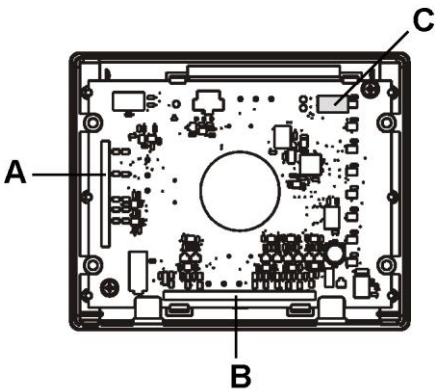

## 5.9 Anzeigemodul konfigurieren

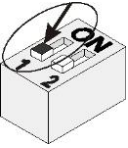
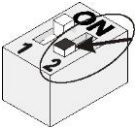
25. Eingangs- und Ausgangspolarität des Anzeigemoduls mithilfe des DIP-Schalters konfigurieren.

<p><b>GMYA7-A</b></p> 	<p><b>A</b> – Klemmleiste X1  <b>B</b> – Klemmleiste X2  <b>C</b> – DIP-Schalter</p>
<p>Test-Ausgang: Die Polarität mit dem DIP-Schalter einstellen.</p> <ul style="list-style-type: none"> <li>• Active high = 0 V angelegt</li> <li>• Active low = 0 V entfernt</li> </ul>	
<p>Körperschallmelder  Test = Active low (0 V)</p> 	<p>Invertiert  Test = Active high</p> 
<p>Körperschallmelderausgang: Die Polarität mit dem DIP-Schalter einstellen.</p> <ul style="list-style-type: none"> <li>• Active high = 0 V angelegt</li> <li>• Active low = 0 V entfernt</li> </ul>	
<p>Körperschallmelder  Alarm = Active low (0 V)</p> 	<p>Invertiert  Alarm = Active high</p> 
	<p> Nicht belegte KSM-Anschlüsse müssen mit 0 V verbunden sein, sonst wird ein Alarm angezeigt.</p>

26. Entsprechende Angaben für jeden angeschlossenen Melder auf der Beschriftungsvorlage eintragen. Die Beschriftungsvorlage von der Deckelinnenseite durch den Schlitz ins Sichtfenster einschieben.

27. Alle Anzeigemodule schließen, dann das Schlüsselschaltermodul schließen, um das System zum ersten Mal einzuschalten.

28. Erstinbetriebnahme entsprechend Abschnitt Betrieb durchführen.

Nach erfolgreicher Inbetriebnahme ist das Fernprüfsystem einsatzfähig und kann plombiert werden. Es wird empfohlen, diese Inbetriebnahme mit der Software GMSW7 SensTool zu protokollieren.

## 6 Betrieb

Zur Fernprüfung von Körperschallmeldern muss das System mit einem Schlüsselschalter am GMA7-S aktiviert werden. Der Schlüssel kann in der Stellung "**Display OFF**" eingesteckt und abgezogen werden. Über das Schlüsselmodul können alle Körperschallmelder gleichzeitig geprüft werden. Zusätzlich können mit jedem Anzeigemodul die jeweils daran angeschlossenen Körperschallmelder geprüft werden.

Die Umschaltung zwischen Tag- und Nacht-Modus wird von der Einbruchmeldeanlage gesteuert. Im Nacht-Modus werden die auftretenden Alarmer in den Anzeigemodulen gespeichert. Diese unterdrückten Alarmer werden angezeigt, wenn der Schlüsselschalter des GMA7-S in die Stellung "**Display ON**" gedreht wird. Der zuerst alarmierende Körperschallmelder (Erstalarm) wird durch eine blinkende LED angezeigt. Bei allen anderen Körperschallmelder, welche einen Alarm ausgelöst haben, leuchtet die Anzeige konstant.



Beim Prüfen im Tag-Modus vor der Einstellung des Systems etwa 10 Sekunden warten.

Wird ein Melder im Nacht-Modus während eines Tests aktiviert, kann an der Zentrale ein Alarm ausgelöst werden (Alarmhaltezeit der Melder ca. 2,5 s).

Nach einem Test die Einbruchmeldeanlage frühestens nach 10 Sekunden in den Nacht-Modus (scharf) schalten.

### 6.1 Schlüsselmodul

#### 6.1.1 Abbildung 5: Schlüsselmodul

	<b>A</b>	LED leuchtet grün
	<b>B</b>	LED blinkt orange
	<b>C</b>	LED leuchtet orange
	<b>D</b>	LED leuchtet rot
	<b>E</b>	Schalterstellung <b>Display OFF</b> (Aus)
	<b>F</b>	Schalterstellung <b>Display ON</b> (Ein)
	<b>G</b>	Schalterstellung <b>System TEST</b> : Alarmspeicher löschen (nach 3 Sekunden) und Prüfung durchführen (nach 5 Sekunden).
	<b>H</b>	Schlüssel

#### 6.1.2 Schlüsselmodul schalten

Die angeschlossene Einbruchmeldeanlage auf Tag (unscharf) schalten.

Schlüssel einstecken (Abb. 5, Teil H). Das Fernprüfsystem ist betriebsbereit.





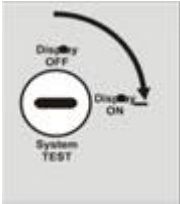

Zum Ausschalten Schlüssel auf "**Display OFF**" stellen und Schlüssel abziehen.

			Störung	Störung in Anzeigemodul oder Schlüsselmodul (siehe Kapitel "Störungen").
			Schlüssel in der Stellung " <b>Display OFF</b> " einstecken.	Das Fernprüfsystem ist betriebsbereit. Die Anzeigen sind aus.

	 Grün		Schlüssel in die Stellung "Display ON" drehen (Abb. 2, Teil F).	Das Schlüsselmodul ist eingeschaltet. Der Alarmzustand einzelner Körperschallmelder wird im Anzeigemodul (Abb. 3, Teile A, B, C) angezeigt. LED-Prüfung ist möglich (Abb. 3, Teil E).
---	---	---	---	---

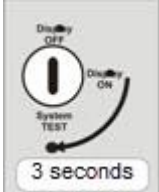

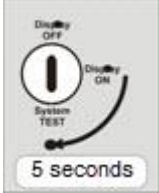
Alle Funktionen in Schlüsselstellung "System TEST" sind nur bei unscharfer Einbruchmeldeanlage (Tag-Modus) möglich. Bei der Umstellung von Tag auf Nacht über die Einbruchmeldeanlage wird der Alarmspeicher gelöscht.

	 Orange		Schlüssel in die Stellung "System TEST" (Abb. 5, Teil G) drehen. (LED blinkt langsam)	Wird diese Aktion abgebrochen, bleibt der Inhalt des Alarmspeichers erhalten.
	 Orange		Nach 3 Sekunden (LED blinkt schnell)	Alarmspeicher wird gelöscht.
	 Orange		Nach 5 Sekunden (LED leuchtet konstant)	Neue Prüfung wird bei allen Anzeigemodulen ausgeführt. Prüfergebnis erscheint im Anzeigemodul. LED leuchtet konstant bei korrekter Funktion der Körperschallmelder.

## 6.2 Anzeigemodul

### 6.2.1 Abbildung 6: Anzeigemodul

	<b>A</b>	LED leuchtet rot konstant	Alarm
	<b>B</b>	LED blinkt rot	Erstalarm
	<b>C</b>	LED aus	Kein Alarm
	<b>D</b>	DET-Test Schlüsselschalter	Alle an diesem Anzeigemodul angeschlossenen Körperschallmelder prüfen
	<b>E</b>	LED-Test Schlüsselschalter	LED des Anzeigemoduls prüfen.
	<b>F</b>	Beschriftungsfeld	

### 6.2.2 Anzeigemodul schalten

Das Anzeigemodul wird in der Schlüsselstellung „**Display ON**“ automatisch über das Schlüsselmodul aktiviert (Abb. 5, Teil F). Gespeicherte Alarmergebnisse werden angezeigt. Zusätzlich kann bei jedem Anzeigemodul einzeln die Funktion der LED und der daran angeschlossenen Körperschallmelder geprüft werden. Hierzu die entsprechende Taste drücken und gedrückt halten. Nach Loslassen ist die Normalanzeige aktiv.

	<b>i</b>	<b>DET-Test:</b> Diese Prüfung ist nur bei unscharfer Einbruchmeldeanlage möglich.
	Schlüsselschalter gedrückt halten.	Angeschlossene Körperschallmelder werden geprüft. LED blinken langsam.
	Nach 3 Sekunden	Alarmspeicher wird gelöscht. LED blinken schnell.
	Nach 5 Sekunden	Neue Prüfung wird ausgeführt.
	<b>i</b>	<b>LED-Test:</b> Diese Prüfung ist nur bei scharfer Einbruchmeldeanlage möglich.
	Schlüsselschalter gedrückt halten.	Alle LEDs dieses Anzeigemoduls werden geprüft. LED leuchtet konstant bei korrekter Funktion der LED.

## 7 Wartung

Das Produkt ist wartungsfrei. Beschädigungen müssen umgehend behoben werden.



Das Gerät gilt für die Entsorgung als Elektronik-Altgerät im Sinne der Europäischen Richtlinie 2002/96/EG (WEEE) und darf nicht als Haushaltsmüll entsorgt werden. Das Gerät ist über die dazu vorgesehenen Kanäle zu entsorgen. Die örtliche und aktuell gültige Gesetzgebung ist zu beachten.

## 7.1 Service

Vanderbilt bietet weltweiten Service an. Kontakt [www.service.vanderbiltindustries.com](http://www.service.vanderbiltindustries.com).

## 7.2 Schließzylinder austauschen

Zum Austausch wird empfohlen, einen KESO Universalzylinder Typ 23.008.025 oder KABA 1008c zu verwenden.

12. Gehäuse öffnen (siehe Montage).
13. Schlüssel abziehen.
14. 2 Senkschrauben am Zylindermitnehmer mit Schraubendreher entfernen.
15. Zylindermitnehmer mit Federscheibe entfernen (Mitnehmerposition merken).
16. 3 Senkschrauben von der Zylinderfassung mit Schraubendreher entfernen.
17. Zylinder entfernen.
18. Kundenspezifischen Zylinder einsetzen.
19. Zylinderfassung mit 3 Senkschrauben befestigen.
20. Federscheibe mittig einsetzen.
21. Zylindermitnehmer wieder in Ausgangsposition einsetzen.
22. Zylindermitnehmer mit 2 Senkschrauben festziehen.

## 7.3 Typenschild

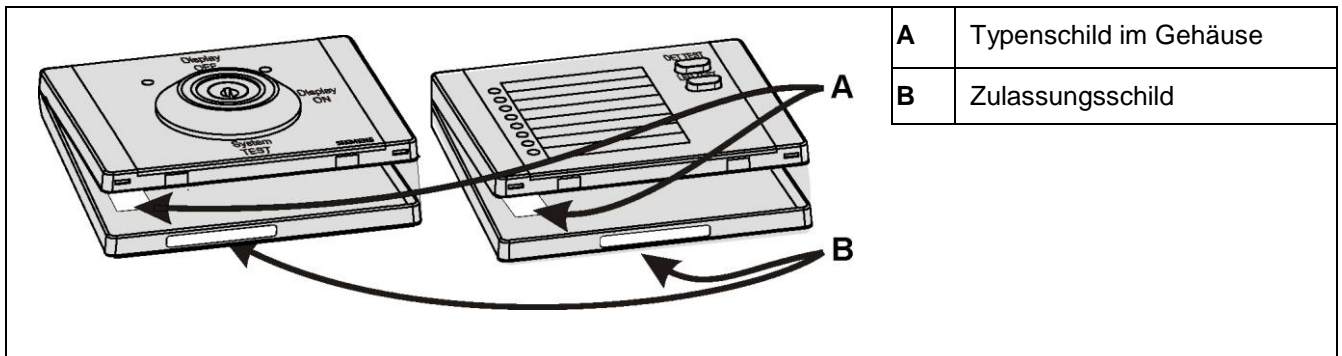

Beispiel für Typenschild:

<b>VANDERBILT</b>		A	Typ	
A	GMYA7-A	DC 8-16V	B	Artikelnummer
B	V54534-F102-A100 ES02	2 - 175mA	C	Wochencode
C	COO: DE 10 VG	IP41	D	Erzeugnisstand
Vanderbilt Intl. (IRL) Ltd.				

## 8 Gewährleistung / Garantie

**Vanderbilt** liefert nur geprüfte Produkte. Sollten trotzdem Mängel an Produkt oder Verpackung vorhanden sein, müssen zur Reklamation folgende Angaben gemacht werden:

- Typ
- Artikelnummer (siehe Typenschild)
- Wochencode
- Erzeugnisstand
- Informationen über Lieferung (Lieferant, Datum usw.)
- Beschreibung der Mängel

Der Anspruch auf Gewährleistung / Garantie erlischt bei:

- Überschreiten der zulässigen Grenzwerte (siehe Technische Daten)
- Unzulässigen Veränderungen am Produkt

## 9 Störungen

Bei Funktionsstörungen:

- Alle Verbindungsleitungen, die Anschlüsse und die Verdrahtung prüfen.
- Speisespannung für ca. 5 Sekunden abhängen und wieder anschließen.
- LED Test am Anzeigemodul durchführen.

## 10 Technische Daten

Abmessungen GMYA7-A:	L x B x H= 112 mm x 92 mm x 31 mm
Abmessungen GMYA7-S:	L x B x H= 112 mm x 92 mm x 37 mm
Zulässige Umgebungstemperatur	-10°C bis 55°C
Zulässige Lagertemperatur	-20°C bis 60°C
Zulässige Luftfeuchtigkeit (EN60721)	95% rF
Betriebsspannung	8 bis 16 VDC
Stromaufnahme GMYA7-A	max. 25 mA
Stromaufnahme GMYA7-S	max. 18 mA
Schutzart	IP41
Normenkonformität	CE-konform (EMV) Richtlinie 2004/108
(RoHS) Richtlinie 2002/95/EG	VdS Geräteklasse C, Umweltklasse II

## 11 Bestellinformationen

V54534-F101-A100	Fernprüfsystem für Körperschallmelder (Typ GMYA7-AS)
V54534-F102-A100	Alarm für Anzeigemodul (Typ: GMYA7-A)
VA5Q00006246	Software SensTool
V54534-F109-A100	Körperschallmelder GM775
VBPZ:4202370001	GMXS1 Prüfsender

## 12 Ursache und Wirkung

	Ursache	Systemstatus	GMA7-S Schlüsselstellung	GMA7-S LED (Farbe)	GMA7-A LEDs 1-8	Bemerkung:
1		Scharf	<b>Aus</b>	Aus	Aus	Keine Funktion
1.1		Scharf	<b>Anzeige Ein</b>	Ein	Aus	Keine Funktion
2	GMA7-A LED-Test	Scharf	<b>Anzeige Ein</b>	Ein	Alle LEDs ein	Ein für die Dauer des Tests
2.1	GMA7-A DET-Test	Scharf	<b>Anzeige Ein</b>	Ein	Aus	Keine Funktion
2.2		Scharf	<b>System-Test</b>	Ein	Aus	Keine Funktion
2.3	GMA7-A LED-Test	Scharf	<b>System-Test</b>	Ein	Aus	Keine Funktion
2.4	GMA7-A DET-Test	Scharf	<b>Anzeige Ein</b>	Ein	Aus	Keine Funktion
3		Unscharf	<b>Anzeige aus</b>	Aus	Aus	Keine Funktion
3.1		Unscharf	<b>Anzeige Ein</b>	Ein	Aus	Keine Funktion
3.2	GMA7-A LED-Test	Unscharf	<b>Anzeige Ein</b>	Ein	Konstant	Ein für die Dauer des Tests
3.3	GMA7-A DET-Test	Unscharf	<b>Anzeige Ein</b>	Ein	4 langsame Impulse, 4 schnelle Impulse, dann leuchten die LEDs für getestete Geräte konstant, bis die Testtaste losgelassen wird.	Testtaste gedrückt halten, bis Bestätigung der Aktivierung von dem/den Melder/n eingegangen ist.
4		Unscharf	<b>System-Test</b>	Pulsiert während der Dauer des Tests, anschließend konstant	4 langsame Impulse, 4 schnelle Impulse, dann leuchten die LEDs für getestete Geräte konstant, bis der Schließschalter aus der Stellung Systemtest zurückgedreht wird.	Ok
5	Erster Melder aktiviert	Scharf	<b>Aus</b>	Aus	Aus	Ok
5.1	Zweiter Melder aktiviert	Scharf	<b>Aus</b>	Aus	Aus	Ok

	Ursache	System-status	GMA7-S Schlüsselstellung	GMA7-S LED (Farbe)	GMA7-A LEDs 1-8	Bemerkung:
5.2		Scharf	Anzeige Ein	Ein	Erster Melder pulsierend, nächste/r Melder konstant	Ok
5.3		Unscharf	Anzeige Ein	Ein	Erster Melder pulsierend, nächste/r Melder konstant	
5.4		Scharf	Anzeige	Ein	Aus	Entfernen der Alarme aus der Zentrale und Einstellen, LEDs jetzt aus
6	Erster Melder aktiviert	Scharf	Anzeige Ein	Ein	Pulsierende LED für ersten aktivierten Melder	Ok
6.1	Zweiter Melder aktiviert	Scharf	Anzeige Ein	Ein	Konstante LED für den/die nächsten aktivierten Melder	Ok
6.2		Unscharf	Anzeige Ein	Ein	Erster Melder pulsierend, nächste/r Melder konstant	Ok
6.3		Scharf	Anzeige Ein	Ein	Erster Melder pulsierend, nächste/r Melder konstant	Löschen von Alarmen in der Zentrale, entfernt gespeicherte Alarme aus dem Speicher
6.4		Unscharf	Anzeige Ein	Ein	Aus	Einstellen des Systems löscht alle gespeicherten Alarme









Issued by:  
Vanderbilt  
Clonshaugh Business and Technology Park  
Clonshaugh  
Dublin  
D17 KV84  
Ireland  
[www.service.vanderbiltindustries.com](http://www.service.vanderbiltindustries.com)

Data and design subject to change  
without notice  
[www.vanderbiltindustries.com](http://www.vanderbiltindustries.com)  
Supply subject to availability  
Document no. A6V10200077  
Document version: e

**VANDERBILT**